

Kostenvoranschlag

Absender / Rechnungsadresse

Bestellung

Versandadresse

Besteller

Datum

Kommission

In diesem Anpassbogen kannst du deinen Lasse für Körpergrößen bis zu 2 m und einem Gewicht bis zu 130 kg konfigurieren.

Max. Belastung 130 kg



Abbildung entspricht nicht der Grundausrüstung

Grundausrüstung

- | | |
|--|---|
| <ul style="list-style-type: none"> • Grundgestell mit Transportrollen, 100 mm • Kippsicherung • Schrägverstellung durch Motor von 0° bis 85° • Akku für Notablass • Durchgehende Fußplatte | <ul style="list-style-type: none"> • Durchgehende Beinauflage • Beckenplatte durchgehend mit abschwenkbaren Beckenpelotten • Rückenauflage • Leibchen |
|--|---|

Hilfsmittelnummer

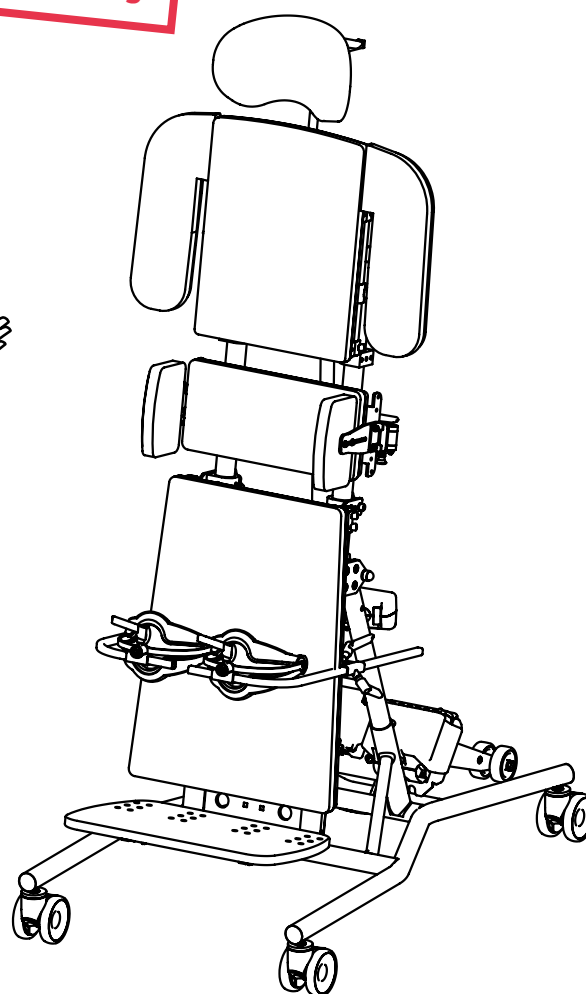
28.29.02.1049

Gesamtbelastung

Größe 5 (mit Motor): 130 kg

Trage unten die Maße deines Patienten ein.

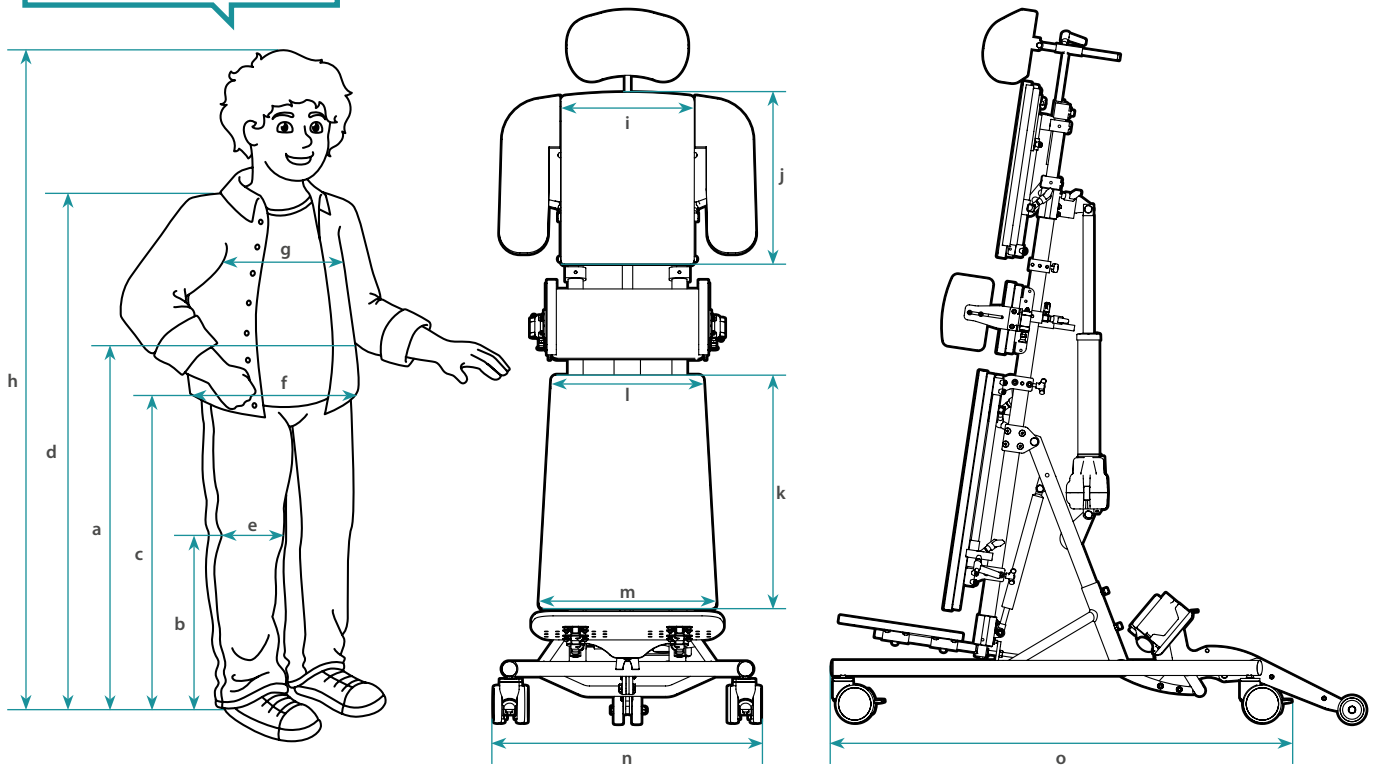

Maßtoleranzen ±3%

Patientenmaße

| Tischhöhe (a) | Kniehöhe (b) | Beckenmitte (c) | Schulterhöhe (d) | Kniebreite (e) | Beckenbreite (f) | Brustkorbbreite (g) | Körpergröße (h) | Patientengewicht |
|---------------|--------------|-----------------|------------------|----------------|------------------|---------------------|-----------------|------------------|
| cm | cm | cm | cm | cm | cm | cm | cm | kg |

Gerätemaße

| Typ | Kantelung | Tischhöhe (a) | Kniehöhe (b) | Beckenmitte (c) | Schulterhöhe (d) | Kniebreite (e) | Beckenbreite (f) |
|-----|-----------|---------------|--------------|-----------------|------------------|----------------|------------------|
| 5 | Motor | 82 – 140 cm | 19 – 100 cm | 82 – 105 cm | 145 – 175 cm | 8 – 14 cm | 36 – 51 cm |

| Typ | Brustkorbbreite (g) | Körpergröße (h) | Rückenplatte (i×j) | Beinauflagen Platten | | Gesamtbreite (n) | Gesamtlänge (o) | Transferhöhe ⁽¹⁾ |
|-----|---------------------|-----------------|--------------------|----------------------|---------------|------------------|-----------------|-----------------------------|
| | | | | Höhe (k) | Breite (l/m) | | | |
| 5 | 32 – 46 cm | ~ 170 – 200 cm | 36 × 47 cm | 64 cm | 40 cm / 47 cm | 72 cm | 122 cm | 93 cm |

⁽¹⁾ Mit 100 mm Rollen. Bei 125 mm Rollen + 4,5 cm

Weitere technische Daten finden Sie auf www.rehatec.com -> Downloads. Oder fordern Sie diese einfach per eMail, FAX oder Post an!

Preise gültig bis 31.12.2020. Preise zzgl. ges. MwSt. © Vervielfältigung nur mit Genehmigung der Rehatec GmbH erlaubt.

Technische Änderungen vorbehalten. Es gelten unsere Allgemeinen Geschäftsbedingungen. Diese finden Sie auf www.rehatec.com.

Mit einer Bestellung bestätigen Sie automatisch unsere AGB gelesen und akzeptiert zu haben.

Rehatec® GmbH, In den Kreuzwiesen 35, 69250 Schönau, Tel. (06228) 9136-0, Fax. (06228) 9136-99, info@rehatec.com, www.rehatec.com

Variante

Liegebär Lasse Gr. 5, elektrisch verstellbar
Code 1018966

Für Erwachsene.
Schrägverstellung durch Motor.
Akku für Notablass inklusive.

Grundpreis **4.480,-€**

Bezugsfarben

Bezugskombinationen (Auflagefläche/Rand)

Hochwertiger Microfaserbezug
Blau (N20081)

hochwertiger Trevira® CS Bezug, universalgestrickt
Grau (GU709-S709)

hochwertiger Kunstlederbezug
Skai Blau / Blau* (N20052 / N20052)
***Aufpreis 295,-€ netto**

Skai Grau / Grau* (N20051 / N20051)
***Aufpreis 295,-€ netto**

Vergiss nicht, die Farben des Gestells und der Bezüge für deinen Lasse auszuwählen. Sie sind für den Bestellvorgang wichtig!



Gestellfarben

| | | |
|------------------------------|-------------------------------|---------------------------------|
| Reinweiß (RAL 9010) | Bordeauxviolet (RAL 4004) | Leuchtgrün (RAL 6038) |
| Narzissengelb (RAL 1007) | Ultramarinblau (RAL 5002) | Anthrazitgrau matt (RAL 7016m) |
| Leuchtgelb (RAL 1026) | Verkehrsblau metallic* | Silber metallic* |
| Reinorange (RAL 2004) | Perlnachtblau matt (RAL 5026) | Anthrazit metallic* |
| Leuchtorange (RAL 2005) | Wasserblau (RAL 5021) | Graphitschwarz matt (RAL 9011m) |
| Rubinrot (RAL 3003) | Lichtgrün (RAL 6027) | Tiefschwarz glanz (RAL 9005g) |
| Perlrubinrot matt (RAL 3032) | Gelbgrün (RAL 6018) | |
| Erikaviolett (RAL 4003) | Perlgrün matt (RAL 6035) | |

*keine RAL Farben

Farbdarstellungen nur als Übersicht. Alle Farbdetails auf www.rehatec.com

Rollen

| <p>Transportrollen mit Kick-Feststellbremsen, 100 mm Code 10003-kick100 Unterfahrbare Höhe = 12,5 cm</p> <p>Inklusive</p> | <p>Transportrollen mit Feststellbremsen, 125 mm Unterfahrbare Höhe = 17 cm</p> <p>Optional</p> | <p>Wand- und Möbelschutz</p> <p>Die Gesamtbreite erweitert sich um 4 cm!</p> <table border="1"> <thead> <tr> <th>Code</th> <th>Rollen</th> </tr> </thead> <tbody> <tr> <td>1018783</td> <td>100 mm</td> </tr> <tr> <td>1018698</td> <td>125 mm</td> </tr> </tbody> </table> <p>Satz 96,-€</p> | Code | Rollen | 1018783 | 100 mm | 1018698 | 125 mm |
|---|--|---|------|--------|---------|--------|---------|--------|
| Code | Rollen | | | | | | | |
| 1018783 | 100 mm | | | | | | | |
| 1018698 | 125 mm | | | | | | | |

Beinführung

| <p>Fußbrett geteilt Code 1020345</p> <p>Paar / Aufpreis 119,-€</p> | <p>Spitzfußkorrektur Code 10051</p> <p>Nur für Fußbrett geteilt.</p> <p>Paar / Aufpreis 242,-€</p> | <p>Fußhalterung winkelverstellbar Code 1020344</p> <p>Verstellung durch Zahnsegmente</p> <p>Paar / Aufpreis 269,-€</p> | <p>Fußschalen, inkl. Fußriemen Code 10069</p> <table border="1"> <thead> <tr> <th>a</th> <th>b</th> <th>c</th> </tr> </thead> <tbody> <tr> <td>12 cm</td> <td>20 cm</td> <td>14 cm</td> </tr> </tbody> </table> <p>Paar / Aufpreis 156,-€</p> | a | b | c | 12 cm | 20 cm | 14 cm |
|--|---|--|---|---|---|---|-------|-------|-------|
| a | b | c | | | | | | | |
| 12 cm | 20 cm | 14 cm | | | | | | | |

Beinführung, winkelverstellbar
Code 1021014

Paar / Aufpreis **529,-€**

Kniepelotten
Code 1021493

Farbe: Grau

| | |
|---------|-------|
| Maß (e) | b |
| 9 cm | 12 cm |
| 11 cm | 12 cm |

Paar **475,-€**

Kniepelotten nach Maß
Code 1021493-2

Farbe: Grau

Tiefe = _____ cm
e-Maß = _____ cm

Paar **649,-€**

Kniepelotten, anatomisch
Code 10074

| |
|---------|
| Maß (e) |
| 11,5 cm |
| 13 cm |

Paar **530,-€**

Beckenführung

Beckenplatte durchgehend, abschwenkbare Beckenpelotten
Code 1019647

gerade Pelottenhalter

| | | |
|-------|-------|----------|
| a | b | Maß (f) |
| 12 cm | 19 cm | 36-51 cm |

Inklusive

Therapeutisch

Therapeutisch, inkl. Umrandung
Code 1020359

Tiefen- und winkelverstellbar

| | | |
|-------|-------|-------|
| a | b | c |
| 70 cm | 50 cm | 44 cm |

Stück **690,-€**

Oberkörperführung

Seitenführungspelotten

| Pelotten | Code | a | b | c |
|--------------|---------|-------|-------|----------|
| abschwenkbar | 10041 | 14 cm | 12 cm | 32-46 cm |
| abnehmbar | 10041-1 | 14 cm | 12 cm | 32-46 cm |

Abschwenkbar **265,-€**
Abnehmbar **265,-€**

Armauflagen, abnehmbar
Code 10042

| | |
|-------|-------|
| a | b |
| 16 cm | 42 cm |

Paar **306,-€**

Rückenverlängerung
Code 1020357

Stück **250,-€**

Schiebebogen

Schiebebogen
Code 10076

Stück **286,-€**

Kopfstützen

Kopfstütze, Muschelform
Code 10067

| | |
|-------|---------|
| a | b |
| 26 cm | 18,5 cm |

Stück **202,-€**

Kopfstütze, verstellbar
Code 10075

| Gr. | a | b | c |
|-----|-------|-------|-------|
| 1 | 42 cm | 10 cm | 10 cm |
| 2 | 51 cm | 14 cm | 12 cm |

Stück **339,-€**

Rücksetzadapter
Code 1007669

Inkl. Kopfstützenhalter gerade

Satz **112,-€**

Weitere Kopfstützen finden Sie in den Anpassbögen Pro-System und Heads up

Begurtung

Leibchen
Code 10046

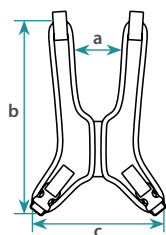

| a | b | c |
|-------|-------|-------|
| 11 cm | 36 cm | 25 cm |

Männlich
Weiblich

Pelvi.Loc Beckengurt
Code 10059

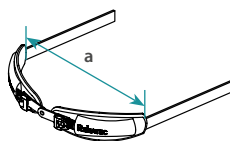

| Gr. Beckenbreite (a) | |
|----------------------|------------|
| S | 20 - 32 cm |
| M | 28 - 38 cm |
| L | 36 - 46 cm |

Inklusive

Stück

280,-€

**Für etwaige Sonderbauten verwenden Sie bitte unser neues Formular „Anpassung/Sonderbau“.
Dieses finden Sie im Download-Center auf www.rehatec.com**