

# Heads Up

Das Spezial-Kopfstützensystem

REHATEC<sup>®</sup>  
DIETER FRANK GmbH



#### Hilfsmittelnummer

26.99.02.3000 (Abrechnungsnummer)

#### Die Heads Up Kopfstütze

Die neue Spezial-Kopfstütze **Heads Up** überzeugt durch das sehr umfangreiche Programm und besonders durch die seitlich wegschwenkbaren Schulterführungen.

Beim Transfer ist dadurch kein Abschwenken nach Hinten erforderlich, bzw. es entstehen keine Konflikte mit den Ohren des Patienten.

#### Grundausrüstung

- Spezielle Kopfstütze in vier verschiedenen Größen / Kragenbreiten
- Hochwertiger Lycrabezug (Neopren) mit Schaumstoffpolsterung
- Abschwenkbare Schulterführungen in unterschiedlichen Längen
- Kinnpolster für zusätzliche Unterstützung
- Vierkant-Tiefenverstellrohr mit Kugelgelenk und Halterungen (K0040 / K0041 / K0042) optional

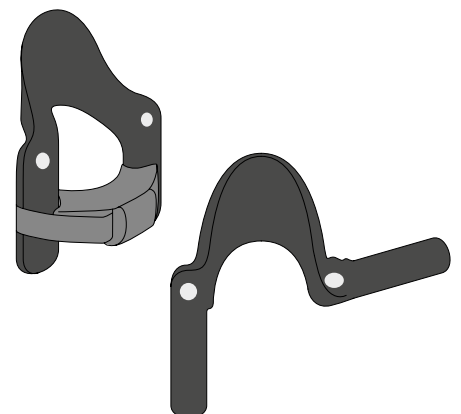

## Kostenvoranschlag

Absender / Rechnungsadresse

## Bestellung

Versandadresse

Besteller

Datum

Kommission

### Modell

#### Heads-Up Kopfstütze

##### Pflichtangaben!

Code	Größen	a	Preise
KHU-I	Gr. 1 Infant	8,5 cm	793,- €
KHU-S	Gr. 2 Small	10 cm	804,- €
KHU-M	Gr. 3 Medium	11,5 cm	814,- €
KHU-L	Gr. 4 Large	14,5 cm	825,- €

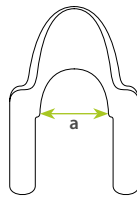

a = hintere Kragenbreite

### Hinterhauptführung

#### Hinterhauptführung hoch

**Pflichtangaben!**  
Hinterhauptpolster nicht möglich!



**Hoch**

#### Hinterhauptführung niedrig

**Pflichtangaben!**  
Optionales Hinterhauptpolster möglich!

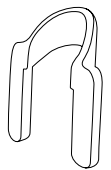

**Niedrig**

### Schulterführung

#### Schulterführungslänge

##### Pflichtangaben!

Längen	Infant / Small	Medium / Large
Kurz	14 cm	18 cm
Lang	17,5 cm	22,8 cm

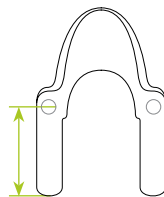

### Hinterhauptführung

#### Hinterhauptpolster

**Nur in Verbindung mit Hinterhauptführung niedrig möglich!**

Code	Gr.	a
KHU-HHP-I	Infant	12,7 cm
KHU-HHP-S	Small	15,2 cm
KHU-HHP-M	Medium	20,3 cm
KHU-HHP-L	Large	25,4 cm

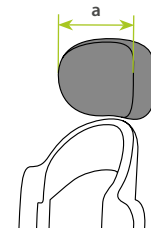

### Halterungen (optional)

#### Vierkant gerade, abnehmbar

Mit Zahnsegment, und Tiefenverstellrohr 16 cm  
**ohne Unihalter**

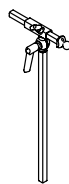

**K0040**

#### Vierkant gekröpft, abnehmbar

Mit Zahnsegment, und Tiefenverstellrohr 16 cm  
**ohne Unihalter**



**K0041**

#### Unihalter

aus Aluminium, 7 cm **mit Miniwing** für Halterungen **K0040** und **K0041**

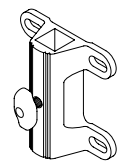

**1008323-KS**

**14,90 €**

### Adapter (mehr auf S. 3)

#### Halterung, abschwenkbar

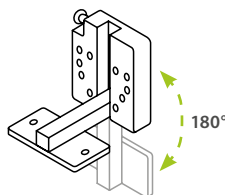

**K0051**

**132,- €**

#### Netti, abnehmbar



**K0052**

**26,- €**

#### Breezy Adapterplatte

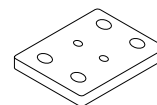

**K0056**

**23,- €**

#### Cirrus Silencio / Rea, abnehmbar

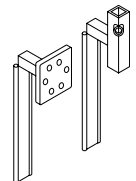

Platte 4-Kant

**K0053**

**132,- €**

Weitere technische Daten finden Sie auf [www.rehatec.com](http://www.rehatec.com) -> Downloads. Oder fordern Sie diese einfach per eMail, FAX oder Post an!

Preise gültig bis 31.12.2019. Preise zzgl. ges. MwSt. © Vervielfältigung nur mit Genehmigung der Rehatec Dieter Frank GmbH erlaubt.

Technische Änderungen vorbehalten. Es gelten unsere Allgemeinen Geschäftsbedingungen. Diese finden Sie auf [www.rehatec.com](http://www.rehatec.com).

Mit einer Bestellung bestätigen Sie automatisch unsere AGB gelesen und akzeptiert zu haben.

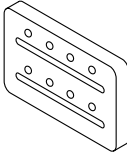
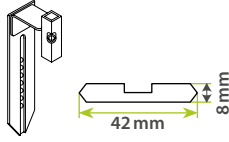
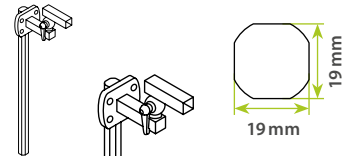

Rehatec® Dieter Frank GmbH, In den Kreuzwiesen 35, 69250 Schönau, Tel. (06228) 9136-0, Fax. (06228) 9136-99, info@rehatec.com, www.rehatec.com

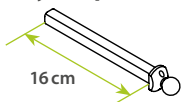
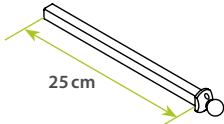
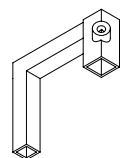
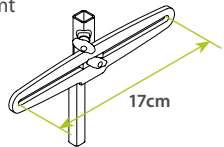
Adapter					
<b>Adapter zur seitlichen Verstellung</b> 		<b>Breezy Adapter (Schwert)</b> 		<b>Breezy Adapter, ohne Tiefenverstellung</b> 	
<b>K0054</b>	<b>130,- €</b>	<b>1009901</b>	<b>203,- €</b>	<b>1009892</b>	<b>203,- €</b>

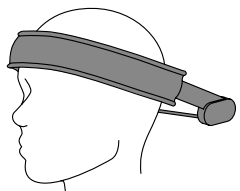
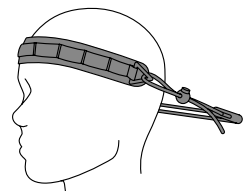
<b>Tiefenrohr kurz, Kugelkopf für Breezy Adapter</b>  <b>Bei K0040 und K0041 inklusive!</b>	<b>Tiefenrohr lang, Kugelkopf für Breezy Adapter / K0040 / K0041</b> 	<b>Rücksetzadapter</b> Versetzung um 8 cm nach Hinten 	<b>Kopfstützenhalter breitenverstellbar</b> verchromt 				
<b>1005379</b>	<b>59,- €</b>	<b>1005380</b>	<b>79,- €</b>	<b>1007669</b>	<b>110,- €</b>	<b>1017832-HU</b>	<b>83,- €</b>

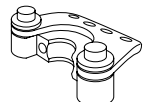
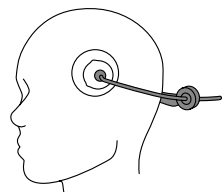
Stirngurtsystem			
<b>Statisches Stirngurtsystem</b> Einstellbar durch Klettverschluß 	<b>Dynamisches Stirngurtsystem</b> Einstellbar durch Bänder und Verstellkugeln 		
<b>K0091</b>	<b>250,- €</b>	<b>K0092 Jugendliche / Erwachsene</b> <b>K0093 Kinder</b>	<b>306,- €</b>

Laterale Konfiguration			
<b>Adapter für laterale Konfiguration</b>  <b>Notwendig bei lateraler Konfiguration!</b>	<b>Halterung für laterale Polster</b> Abschwenkbar ohne Polster links rechts 		
<b>LM-CCS</b>	<b>87,- €</b>	<b>K0070/Stück</b>	<b>410,- €</b>

Polster für laterale Konfiguration														
<table border="1"><tr><td>Länge</td><td>Breite</td></tr><tr><td>6,5 cm</td><td>6,5 cm</td></tr></table>  links rechts	Länge	Breite	6,5 cm	6,5 cm	<table border="1"><tr><td>Länge</td><td>Breite</td></tr><tr><td>14 cm</td><td>6 cm</td></tr></table>  links rechts	Länge	Breite	14 cm	6 cm	<table border="1"><tr><td>Länge</td><td>Breite</td></tr><tr><td>17 cm</td><td>5,5 cm</td></tr></table>  links rechts	Länge	Breite	17 cm	5,5 cm
Länge	Breite													
6,5 cm	6,5 cm													
Länge	Breite													
14 cm	6 cm													
Länge	Breite													
17 cm	5,5 cm													
<b>K0071/Stück 80,- €</b>	<b>K0072/Stück 110,- €</b>	<b>K0073/Stück 110,- €</b>												

Notizen:

---



---



---



---



---