

„Da Vinci“ Biometrisches Stehsystem

Adresse (Firmenstempel)	Patientengewicht (ca.)	Kommission:	
 kg cm		
	Patientengröße (ca.)	Besteller:	Datum:

*Abbildung entspricht nicht der Grundausrüstung

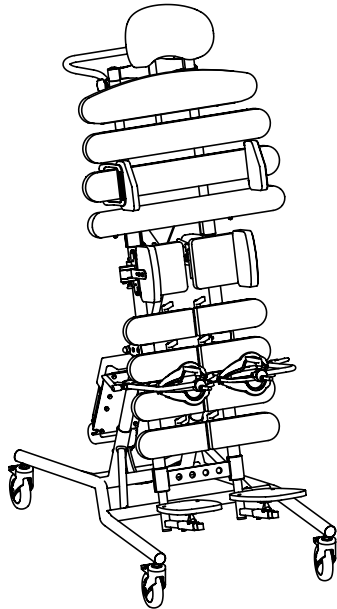

„Da Vinci“ Biometrisches Stehsystem für Kinder und Jugendliche Gr.1 - Typ 168

5.302,- €

Körpergröße: von 120 cm-155 cm
Max. Benutzergewicht: 70 kg
Schrägverstellung elektrisch

„Da Vinci“ Biometrisches Stehsystem für Erwachsene Gr.2 - Typ 169

6.060,- €

Körpergröße: von 150 cm-180 cm
Max. Benutzergewicht: 90 kg
Schrägverstellung elektrisch

Akkubetrieb für „Da Vinci“

Aufpreis

631,- €

Code 10072

Hilfsmittelnummer: 28.29.02.1047

Grundausrüstung:

- Kopfstütze
- biometrische Rückenanlage
- Leibchen
- Beckenpelotten
- geteilte biometrische Beinauflage
- Kniepelotten (anatomisch)
- geteilte Fußplatten
- Schrägverstellung
- Grundgestell mit Transportrollen

Farbe Gestell: Silber

Farbe Bezug:

Fläche:

Rand:

Skai Dunkelrot (N 20030) + Skai Sand (N 20027)

Skai Terrakotta (N 20029) + Skai Sand (N 20027)

Skai Dunkelblau (N 20031) + Skai Sand (N 20027)

Skai Sand (N 20027) + Skai Struktur Schwarz (N 20056)

Farbwunsch auf Anfrage

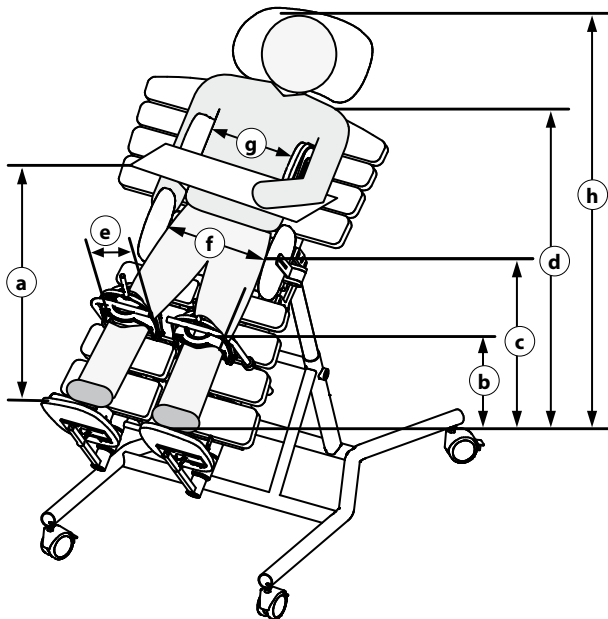

Gr.	Maß a Tischhöhe	Maß b Kniehöhe	Maß c Höhe Beckenmitte	Maß d Schulterhöhe	Maß e Kniebreite	Maß f Beckenbreite	Maß g Brustbreite	Maß h Körpergröße
1	120cm	60cm	60cm - 80cm	110cm - 130cm	8cm - 13cm	25cm - 40cm	25cm - 41cm	120cm -155cm
2	120cm	60cm	80cm - 95cm	140cm - 170cm	8cm - 13cm	25cm - 40cm	25cm - 41cm	150cm -180cm

Patientenmaße:

--	--	--	--	--	--	--	--

Weitere technische Daten finden Sie auf www.rehatec.com -> Downloads. Oder fordern Sie diese einfach per eMail, FAX oder Post an!

Preise gültig bis 31.12.2019. Preise zzgl. ges. MwSt. © Vervielfältigung nur mit Genehmigung der Rehatec Dieter Frank GmbH erlaubt.

Technische Änderungen vorbehalten. Es gelten unsere Allgemeinen Geschäftsbedingungen. Diese finden Sie auf www.rehatec.com.

Mit einer Bestellung bestätigen Sie automatisch unsere AGB gelesen und akzeptiert zu haben.

„Da Vinci“ Biometrisches Stehsystem

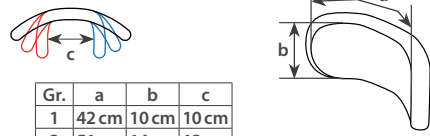
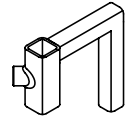
Kopfstütze Muschelform Code 10067 	Verstellbare Kopfstütze Code 10075-Da Vinci  <table border="1"> <thead> <tr> <th>Gr.</th> <th>a</th> <th>b</th> <th>c</th> </tr> </thead> <tbody> <tr> <td>1</td> <td>42 cm</td> <td>10 cm</td> <td>10 cm</td> </tr> <tr> <td>2</td> <td>51 cm</td> <td>14 cm</td> <td>12 cm</td> </tr> </tbody> </table>	Gr.	a	b	c	1	42 cm	10 cm	10 cm	2	51 cm	14 cm	12 cm	Adapter zum Rücksetzen der Kopfstütze Code 1007669 
Gr.	a	b	c											
1	42 cm	10 cm	10 cm											
2	51 cm	14 cm	12 cm											
Standard	Stück/Aufpreis 127,- €	Stück 108,- €												

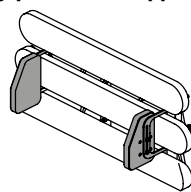
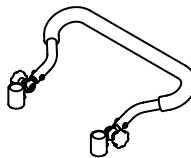
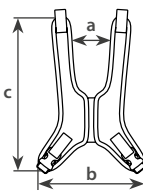
Seitenführungspelotte, abklappbar Code 10062 	Schiebebogen Code 1011171 	Leibchen Code 10066 Damen Gr. 2 Gr. 3 <table border="1"> <thead> <tr> <th>Gr.2 (D)</th> <th>Gr.3 (D)</th> </tr> </thead> <tbody> <tr> <td>a 13 cm</td> <td>16 cm</td> </tr> <tr> <td>b 24 cm</td> <td>27 cm</td> </tr> <tr> <td>c 40 cm</td> <td>49 cm</td> </tr> </tbody> </table> Herren Gr. 2 Gr. 3 <table border="1"> <thead> <tr> <th>Gr.2 (D)</th> <th>Gr.3 (D)</th> </tr> </thead> <tbody> <tr> <td>a 12 cm</td> <td>18 cm</td> </tr> <tr> <td>b 25 cm</td> <td>30 cm</td> </tr> <tr> <td>c 40 cm</td> <td>46 cm</td> </tr> </tbody> </table> 	Gr.2 (D)	Gr.3 (D)	a 13 cm	16 cm	b 24 cm	27 cm	c 40 cm	49 cm	Gr.2 (D)	Gr.3 (D)	a 12 cm	18 cm	b 25 cm	30 cm	c 40 cm	46 cm
Gr.2 (D)	Gr.3 (D)																	
a 13 cm	16 cm																	
b 24 cm	27 cm																	
c 40 cm	49 cm																	
Gr.2 (D)	Gr.3 (D)																	
a 12 cm	18 cm																	
b 25 cm	30 cm																	
c 40 cm	46 cm																	
Paar 201,- €	Stück 265,- €	STANDARD																

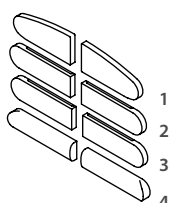
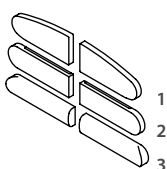
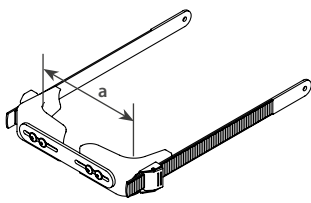
Geteilter Rücken Code 1009756 für Typ 169 Reihe 1 Reihe 2 Reihe 3 Reihe 4 	für Typ 168 Reihe 1 Reihe 2 Reihe 3 	Spinenpelotte (Retraktionsbügel) Code 10063  Gr. 1 (a = 13,5 cm - 19,5 cm) Gr. 2 (a = 19,5 cm - 26,5 cm) Gr. 3 (a = 29,5 cm - 32,5 cm) Gr. 4 (a = 38 cm - 32 cm)
Aufpreis je Position/Element 265,- €	Stück 207,- €	

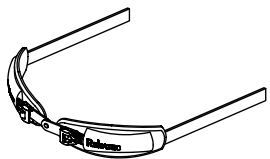
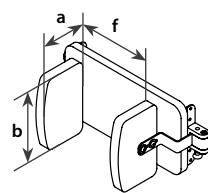
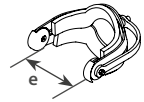
Pelvi.Loc-Beckengurt Code 10070  Gr. XS (20 - 32 cm) Gr. S (20 - 32 cm) Gr. M (28 - 38 cm) Gr. L (36 - 46 cm)	Beckenplatte, abschwenkbare Beckenpelotten Code 1010994 Größere Maße auf Anfrage. gerade Pelottenhalter <table border="1"> <thead> <tr> <th>a</th> <th>b</th> <th>f</th> </tr> </thead> <tbody> <tr> <td>12 cm</td> <td>19 cm</td> <td>32-42 cm</td> </tr> </tbody> </table> abgewinkelte Pelottenhalter <table border="1"> <thead> <tr> <th>a</th> <th>b</th> <th>f</th> </tr> </thead> <tbody> <tr> <td>12 cm</td> <td>19 cm</td> <td>22-32 cm</td> </tr> </tbody> </table> 	a	b	f	12 cm	19 cm	32-42 cm	a	b	f	12 cm	19 cm	22-32 cm	Kniepelotten, anatomisch Code 10064  8 cm 11,5 cm 13 cm
a	b	f												
12 cm	19 cm	32-42 cm												
a	b	f												
12 cm	19 cm	22-32 cm												
Stück 265,- €	Paar/Aufpreis 265,- €	STANDARD												

Abduktionskeil Code 1000237  <i>Nicht nachrüstbar! Nur bei Neugeräten!</i>	Verlängerung der Halter der mittleren Beinauflage Code 10071 Standardlänge: 20 cm Verlängerung: 25 cm 30 cm 
Stück 356,- €	Paar/Aufpreis 85,- €

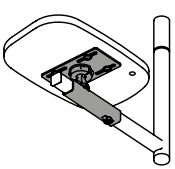
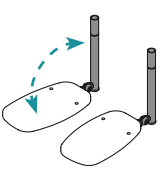
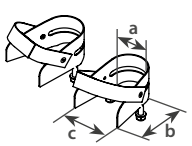
Spitzfußkorrektur Code 10068 	Fußhalterung winkelverstellbar Code 1020344 	Fußschalen inkl. Fußriemen Code 10069  <table border="1"> <thead> <tr> <th>Gr.</th> <th>a</th> <th>b</th> <th>c</th> </tr> </thead> <tbody> <tr> <td>168</td> <td>9 cm</td> <td>14 cm</td> <td>11 cm</td> </tr> <tr> <td>169</td> <td>12 cm</td> <td>20 cm</td> <td>14 cm</td> </tr> </tbody> </table>	Gr.	a	b	c	168	9 cm	14 cm	11 cm	169	12 cm	20 cm	14 cm
Gr.	a	b	c											
168	9 cm	14 cm	11 cm											
169	12 cm	20 cm	14 cm											
Paar/Aufpreis 237,- €	Paar/Aufpreis 250,- €	Paar/Aufpreis 156,- €												

Weitere technische Daten finden Sie auf www.rehatec.com -> Downloads. Oder fordern Sie diese einfach per eMail, FAX oder Post an!

Preise gültig bis 31.12.2019. Preise zzgl. ges. MwSt. © Vervielfältigung nur mit Genehmigung der Rehatec Dieter Frank GmbH erlaubt.

Technische Änderungen vorbehalten. Es gelten unsere Allgemeinen Geschäftsbedingungen. Diese finden Sie auf www.rehatec.com.

Mit einer Bestellung bestätigen Sie automatisch unsere AGB gelesen und akzeptiert zu haben.

Rehatec® Dieter Frank GmbH, In den Kreuzwiesen 35, 69250 Schönau, Tel. (06228) 9136-0, Fax. (06228) 9136-99, info@rehatec.com, www.rehatec.com

