

Verticalisateur Heidelberger Jumbo

REHATEC®

Convient aux enfants en bas âge d'env. 1 à env. 5 ans et de tailles d'env. 65 cm à env. 110 cm.

RC 60070

Devis

Expéditeur / Adresse de facturation

Commande

Adresse d'expédition

Client

Date

Commission

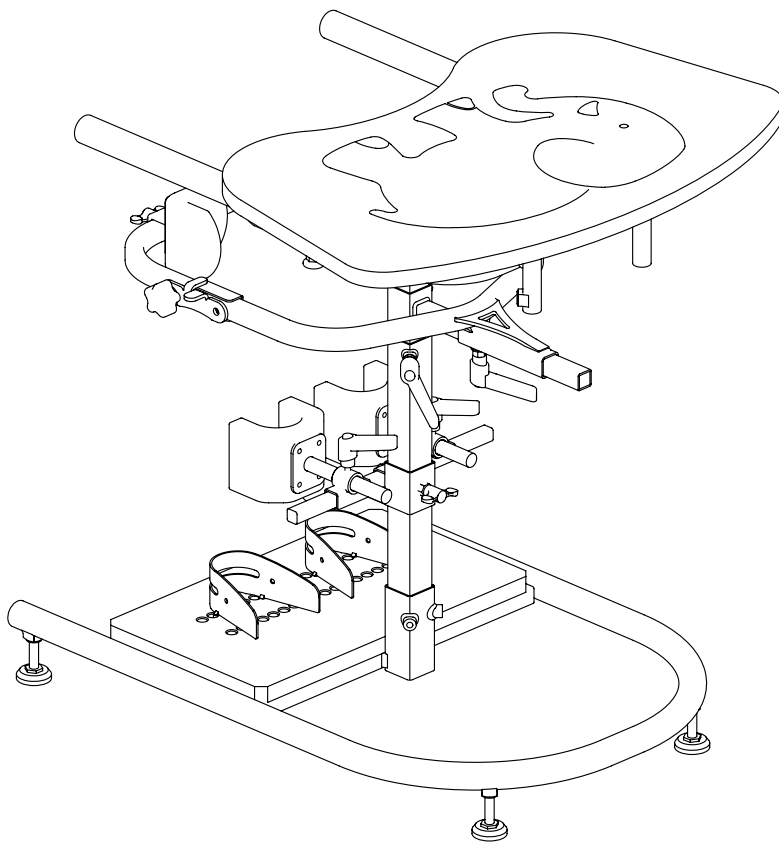

Bonjour, je m'appelle Jumbo. J'aide les enfants en bas âge à s'entraîner à tenir debout. Jette un coup d'œil au formulaire d'adaptation.

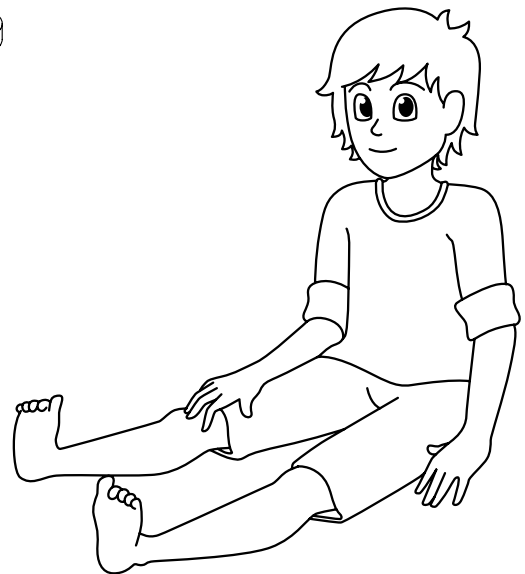

L'illustration ne correspond pas à l'équipement de base | Tolérances dimensionnelles ± 3

Équipement de base

- Cadre pelvien avec bras pivotants
- Pieds d'appui
- Étriers
- Pelotes des genoux
- Pelotes pelviennes
- Table de thérapie
- Réglage en profondeur de la table

Type

- | | | |
|------------|---------------------------|------------------|
| • Type 109 | Poids d'utilisateur max : | 40 kg |
| | Taille max : | env. 65 – 110 cm |
| | Hauteur de table max : | 65 cm |

Numéro du dispositif

- | | |
|--------------------------|---------------|
| Type 109(avec roulettes) | 28.29.01.1044 |
| (sans roulettes) | 28.29.01.0030 |

Dimensions du patient

Verticalisateur Heidelberger Jumbo

REHATEC®

RC 60070

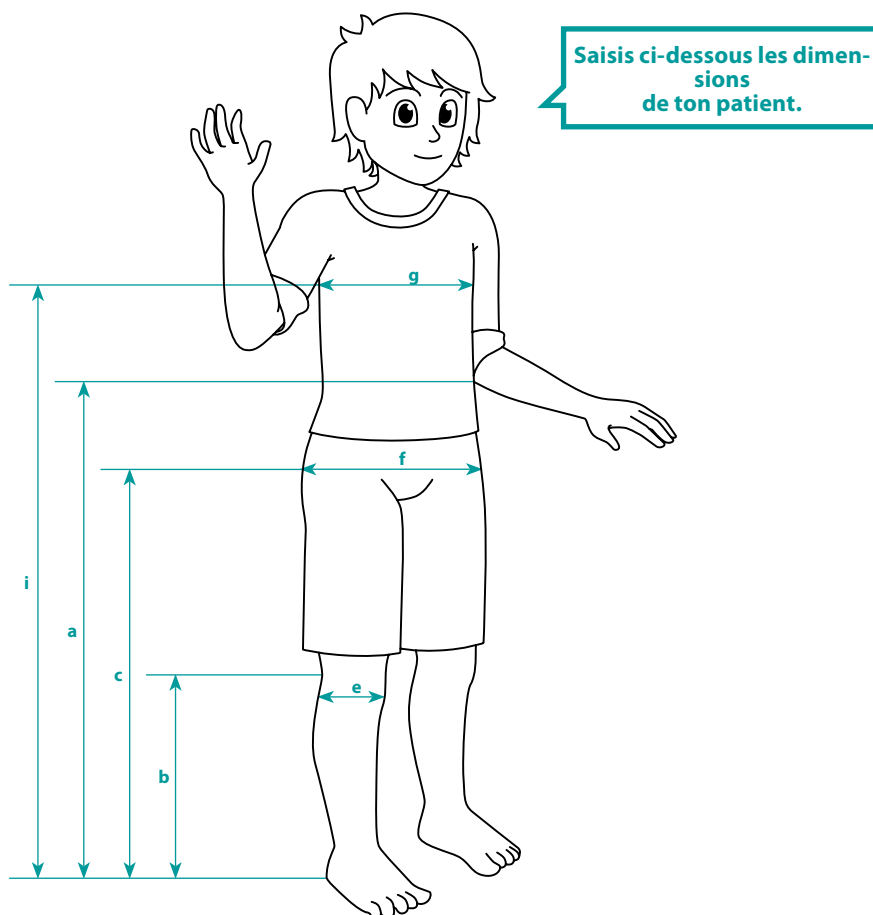

*** ATTENTION :**
Pour des raisons techniques de construction, la distance entre la hauteur de la table (a) et la hauteur du milieu du bassin (c) est d'au moins 15 cm !

Tolérances dimensionnelles ±3%

Type de mouvements du patient
Comportement stéréotype
(p. ex. balancement continu)*

* En raison du comportement stéréotype, vérifiez si le dispositif devrait faire l'objet d'adaptations spécifiques

Dimensions du modèle de base/Dimensions du patient								
Hauteur de table* (a)	Hauteur des genoux (b)	Hauteur du milieu du bassin (c)	Largeur du genou (e)	Largeur du bassin (f)	Largeur du thorax (g)	Hauteur des pelotes thoracique (i)	Taille	Poids du patient
35 – 65 cm	12 – 32 cm	28 – 53 cm	6 – 13 cm	15 – 22 cm	16 – 28 cm	voir pelotes thoraciques p. 4	max. 110 cm	max. 40 kg
cm	cm	cm	cm	cm	cm	cm	cm	kg

Dimensions			
Largeur d'accès max.	Largeur totale	Longueur totale	Logement de la table Largeur intérieure
39 cm	64 cm	80 cm	34 cm

⁽¹⁾ Lorsque la colonne centrale est réglée 5 cm plus bas que le support.

Variante

Verticalisateur Jumbo pour enfants en bas âge
Code 1002015

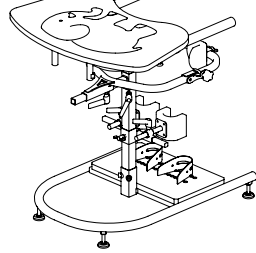

Prix de base

3 260,-

Couleurs de revêtement unies

- Similicuir bleu atoll (N20018)
- Similicuir gris clair (N20057)
- Similicuir anthracite (N20058)

autres couleurs similicuir disponibles sur demande

Indique les couleurs de ton Jumbo. Elles sont importantes pour la procédure de commande!

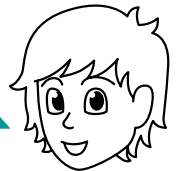

Couleurs de la structure

 Blanc pur (RAL 9010)	 Violet bordeaux (RAL 4004)	 Vert fluorescent (RAL 6038)
 Jaune narcisse (RAL 1007)	 Bleu outremer (RAL 5002)	 Gris anthracite mat (RAL 7016m)
 Jaune fluorescent (RAL 1026)	 Bleu trafic métallisé*	 Argent métallisé*
 Orangé pur (RAL 2004)	 Bleu nuit nacré mat (RAL 5026)	 Anthracite métallisé*
 Orange fluorescent (RAL 2005)	 Bleu d'eau (RAL 5021)	 Noir graphite mat (RAL 9011m)
 Rouge rubis (RAL 3003)	 Vert lumière (RAL 6027)	 Noir profond brillant (RAL 9005g)
 Rouge rubis nacré mat (RAL 3032)	 Vert jaune (RAL 6018)	
 Erika-violet (RAL 4003)	 Vert nacré mat (RAL 6035)	

*Couleurs non RAL

Les couleurs représentées sont uniquement à titre indicatif. Tous les détails des couleurs sur www.rehatec.com

Structure

Roulettes de transport avec freins de stationnement, 75 mm
Code 1005593



Jeu

330,-

Protection murale et mobilière
Code 1018607

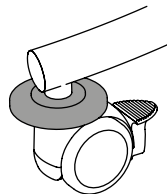

Jeu

145,-

Base Multi
Code 110

réglage oblique du plateau de table incl. Structure inclinable jusqu'à 20°

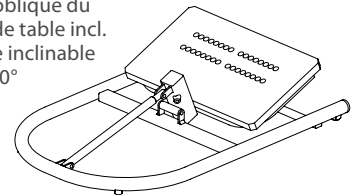

Supplément

535,-

Table de thérapie

Appuis-bras réglables en parallèle, table droite incl.
Code 1016764

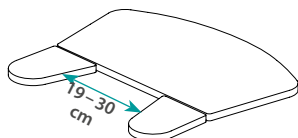

Supplément

265,-

Appuis-bras
Code 10026.j

Réglable en largeur

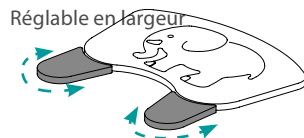

Supplément

265,-

Réglage oblique du plateau de table
Code 10056

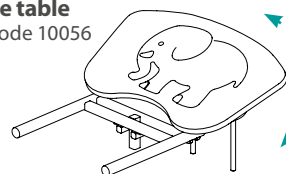

Inclus avec la base Multi

Supplément

185,-

Bordure de table
Code 10011



Jeu

205,-

Étriers

Étriers vissables

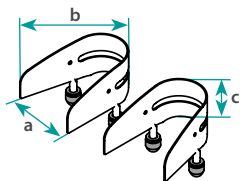

T.	a	b	c	Réf.
0	9,5 cm	10,5 cm	5 cm	1016805
1	10,5 cm	13,5 cm	7 cm	1014407

Jeu de 2 / Supplément

105,-

Sangles de pieds

Code 1014394

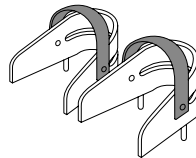

Recommandées pour les étriers vissables

Jeu de 2

75,-

Mécanisme des pelotes des genoux

Pelotes des genoux réglables sur 3 niveaux

Code 10022.j

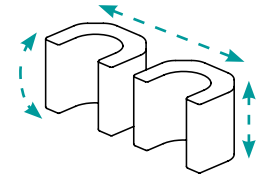

Jeu de 2 / Supplément

300,-

Pelotes

Pelotes des genoux standard

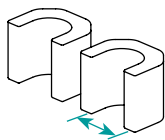

Les dimensions s'orientent aux dimensions du patient (6 - 13 cm)

Standard

Pelotes des genoux anatomiques

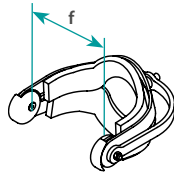

T.	Largeur du genou (f)	Réf.
1	8 cm	1018752
2	11,5 cm	1018753

Jeu de 2 / Supplément 190,-

Pelote dorsale

Code 10018.j

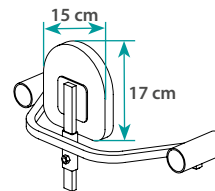

Unité

345,-

Appuie-tête

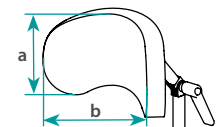

T.	a	b	Réf.
1	16 cm	28 cm	1018744

Uniquement en combinaison avec pelote dorsale !

Unité

420,-

Pelote thoracique, forme coudée

Code 10008.j

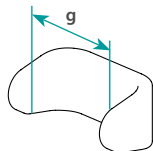

Dimensions g :
15 cm
17 cm

Unité

310,-

Pelote thoracique, sur mesure

Code 10008-3j

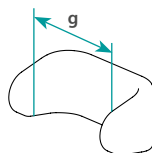

Dimensions g = _____ cm

Unité

390,-

Pelote thoracique sternale, incl. pelotes de guidage latéral

réglable en largeur et profondeur.

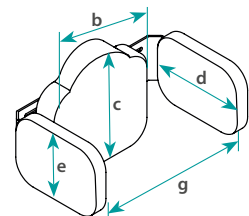

T.	g	b	c	d	e	Réf.
Mini	16 - 25 cm	15 cm	19,5 cm	12 cm	12 cm	1021966
0	20 - 28 cm	20 cm	20,5 cm	15,5 cm	12 cm	1021967

Unité

645,-

Pour toute construction spéciale, veuillez utiliser notre nouveau formulaire « Adaptation / Construction spéciale ». Vous le trouverez dans la rubrique de téléchargement sur www.rehatec.com

Attention : les prix des pièces de rechange peuvent différer des prix indiqués sur le formulaire d'adaptation.