

## Kostenvoranschlag

Absender / Rechnungsadresse

## Bestellung

Versandadresse

Besteller

Datum

Kommission

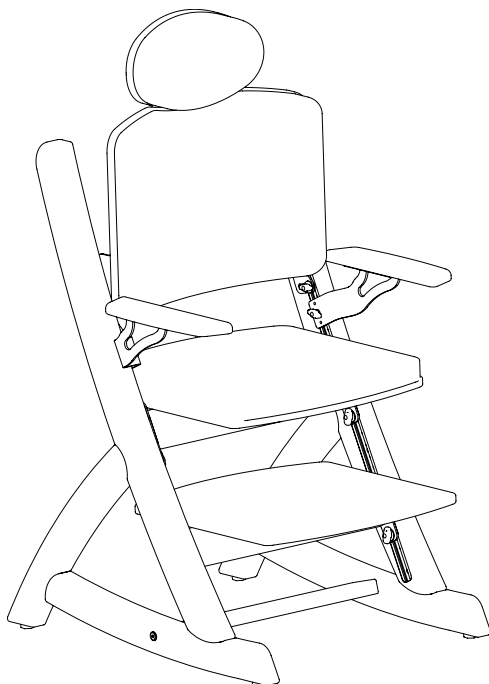

Standard-Variante

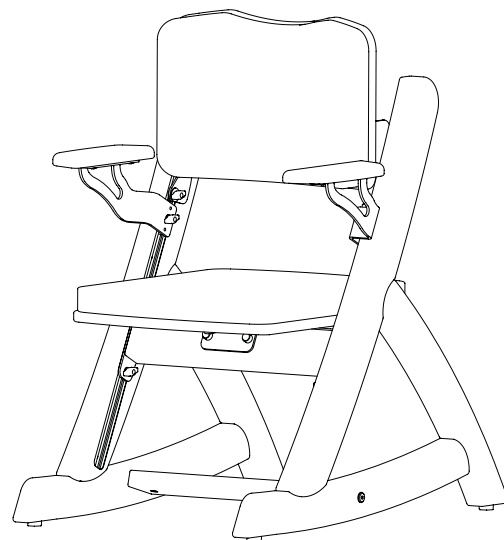

Kiga-Variante (ohne Fußbrett)

Abbildung entspricht nicht der Grundausstattung | Maßtoleranzen  $\pm 3\%$

### Grundausstattung

- Buchenholzrahmen mit integrierten Aluminiumprofilen
- Sitz- und Rückeneinheit mit Polster und abnehmbaren, atmungsaktiven Bezügen
- Fuß- und Sitzplatte mit Höhen-, Neigungs- und Tiefenschnellverstellung (Kiga-Variante ohne höhenverstellbares Fußbrett)
- Fußplatte mit verlängerter Tiefenverstellung
- Rücken mit Höhen- und Neigungsverstellung
- Armlehnen mit Höhenverstellung
- Kunststoffgleiter

### Hilfsmittelnummer

26.11.05.XXXX (beantragt)

### Maximales Benutzergewicht

- Größe 1 / 1 Kiga: 30 kg
- Größe 2 / 2 Kiga: 45 kg
- Größe 3: 50 kg

# Patientenmaße und Konfiguration

Therapiestuhl Pauli

REHATEC®

RC 60010

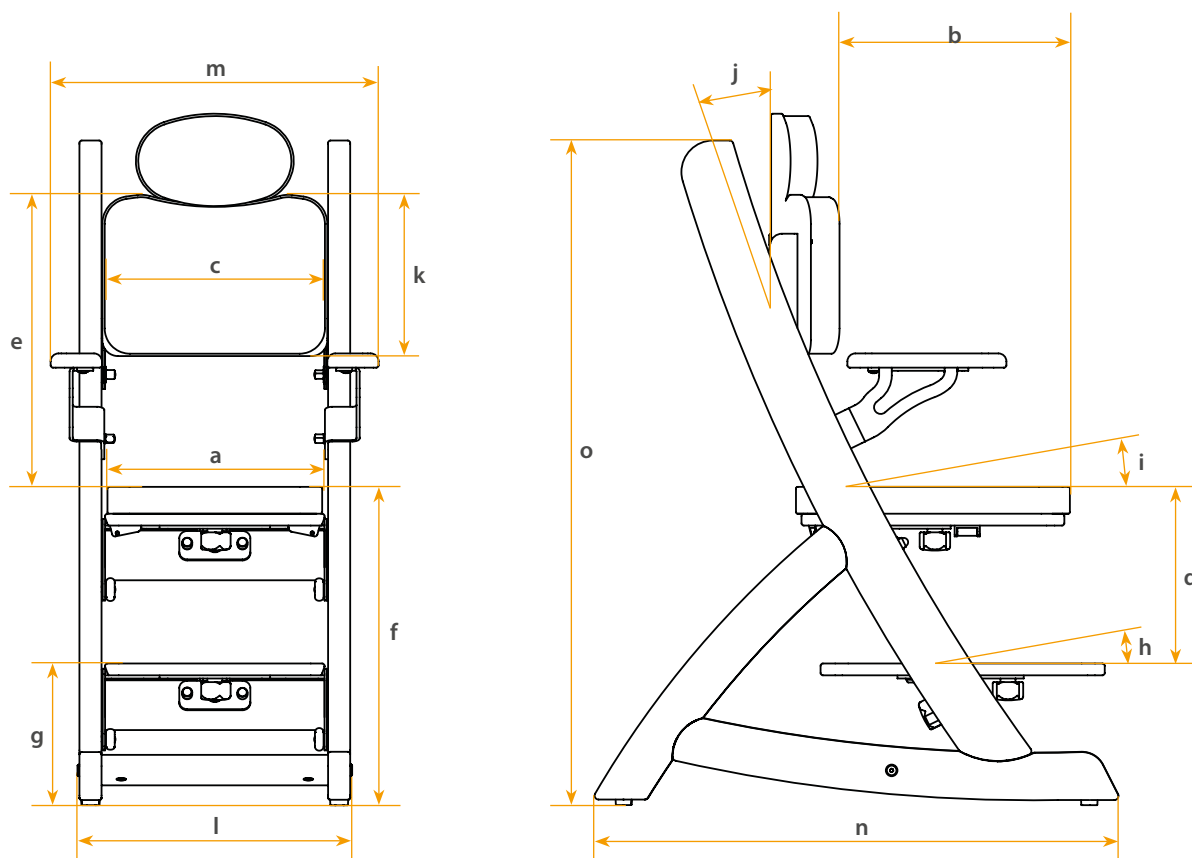

## Bewegungsmuster Patient

**Stereotypes Verhalten**  
(z.B. permanentes Schaukeln)\*

\* bitte prüfen Sie aufgrund der stereotypen Verhaltensweise, ob noch spezielle Anpassungen an dem Hilfsmittel erforderlich sein könnten

## Patientenmaße

Gr.	Sitzbreite (a)	Sitztiefe (b)	Thoraxbreite (c)	Unterschenkel­länge (d)	Sitz-Schulter­höhe (e)	Sitz­höhe (f)	Patienten­gewicht	Körpergröße
1	17-28 cm	19-27 cm	15-24 cm	16-42,5 cm	min. 27 cm max. 32,5 cm <sup>(2)</sup>	34-61 cm	max. 30 kg	ca. 80 cm - 120 cm
1 Kiga				18,5-40 cm <sup>(1)</sup>	min. 27 cm max. 31 cm <sup>(2)</sup>	21,5-43 cm		
2	23-35 cm	25-35 cm	20-32 cm	16-42,5 cm	min. 32,5 cm max. 36 cm <sup>(2)</sup>	34-61 cm	max. 45 kg	ca. 100 cm - 140 cm
2 Kiga				18,5-40 cm <sup>(1)</sup>	max. 31 cm <sup>(2)</sup>	21,5-43 cm		
3	26,5-41,5 cm	28,5-38,5 cm	24-38 cm	16-42,5 cm	min. 40 cm max. 44,5 cm <sup>(2)</sup>	34-61 cm	max. 50 kg	ca. 120 cm - 150 cm
<b>Patient</b>	<b>cm</b>	<b>cm</b>	<b>cm</b>	<b>cm</b>	<b>cm</b>	<b>cm</b>	<b>kg</b>	<b>cm</b>

<sup>(1)</sup> Mit Fußbank (Zubehör), ohne Fußbank liegt die Unterschenkel­länge bei 21,5-43 cm; <sup>(2)</sup> bei max. Sitz­höhe (f) und max. Unterschenkel­länge (d)

## Gerätemaße

Gr.	Fußbank­höhe (g)	Fußwinkel (h)	Sitzwinkel (i)	Rücken­winkel (j)	Rücken­höhe (k)	Gesamt­breite		Gesamt­länge (n)	Gesamt­höhe (o)
						o. Armlehne (l)	m. Armlehne (m)		
1	min. 18 cm	-8°/+16°	-8°/+16°	-2°/+16°	20,5 cm	35 cm	42 cm	66,5 cm	84 cm
1 Kiga	min. 3 cm	- <sup>(3)</sup>							64 cm
2	min. 18 cm	-8°/+16°			24,5 cm	42 cm	49 cm	67,5 cm	84 cm
2 Kiga	min. 3 cm	- <sup>(3)</sup>	33 cm	49 cm	56 cm	69,5 cm	64 cm	84 cm	
3	min. 18 cm	-8°/+16°							

<sup>(3)</sup> Fußbank bei Kiga-Variante nicht verstellbar



Weitere technische Daten finden Sie auf [www.rehatec.com](http://www.rehatec.com)

Preise unverbindlich in CHF exkl. MwSt.

[info@rehalize.ch](mailto:info@rehalize.ch) | [www.rehalize.ch](http://www.rehalize.ch)

Seite 2

15.03.23

1024923\_0.5

Grundausrüstung			
<b>Therapiestuhl Pauli</b>			
Gr. 1 (1024056)		Gr. 3 (1024060)	
Gr. 1 Kiga (1024057)			
Gr. 2 (1024058)			
Gr. 2 Kiga (1024059)			
<b>Grundpreis</b>	<b>1.670,-</b>	<b>Grundpreis</b>	<b>1.980,-</b>
<b>Grundpreis Kiga</b>	<b>1.590,-</b>		

Fußbank			
<b>Fußbank für Kiga-Variante</b>			
Extra niedrig (nicht höhenverstellbar)			
Code	Gr.	a	b
1025156	1 Kiga	27,7 cm	36 cm
1025155	2 Kiga	34,7 cm	41 cm
<b>Stück</b>			<b>355,-</b>

Rollen	
<b>Transportrollen mit Feststellbremsen, 50 mm</b>	
Code 1024815	
Vier Rollen mit jeweils einer Feststellung	
<b>Achtung! Die Sitzhöhe (f) und die Fußbankhöhe ändert sich um + 5,5 cm!</b>	
<b>Satz</b>	<b>385,-</b>

Bezugsfarben einfarbig	
<b>Rahmenfarbe</b> Buche Natur	
<b>Hochwertige Microfaserbezüge</b> Waschbar bis 40 Grad	
Flieder	(N20080)
Blau	(N20081)
Grün	(N20082)
<b>Hochwertiger Trevira® CS Bezug, universalgestrickt</b>	
Rot*	(GU703)
Grau*	(GU709)

Vergiss nicht, die Bezüge deines Paulis auszuwählen. Sie sind für den Bestellvorgang wichtig!



\*Aufpreis 135,- (nicht rabattfähig)

Kopfstütze				
<b>Kopfstütze, gepolstert, höhenverstellbar</b>				
Code	Für Gr.	a	b	
1024951	1	19,4 cm	11,4 cm	
1024950	2/3	25,4 cm	15,5 cm	
<b>Stück</b>	<b>Bitte auswählen!</b>		<b>365,-</b>	

Pelotten				
<b>Seitenführungpelotten, gepolstert</b>				
inkl. Bezug für Halter				
Code	Gr.	a	b	
1024806	1	9 cm	10 cm	
1024804	2	10 cm	12 cm	
1024808	3	12 cm	14 cm	
<b>Paar</b>	<b>Bitte auswählen!</b>		<b>230,-</b>	

Oberschenkelführung, gepolstert, breitenverstellbar				
Code	Gr.	a	b	
1024798	Mini	7 cm	12 cm	
1024800	0	8 cm	14 cm	
1024799	1	10 cm	16 cm	
1024820	2	12,5 cm	25 cm	
<b>Paar</b>	<b>Bitte auswählen!</b>		<b>310,-</b>	

Abduktionskeil, gepolstert, nach vorn abklappbar					
Code	Gr.	a	b	c	
1024826	0	7,5 cm	6,5 cm	11 cm	
1024830	1	7,5 cm	9 cm	11 cm	
1024832	2	10 cm	10 cm	14 cm	
1024834	3	15 cm	11 cm	20 cm	
<b>Stück</b>	<b>Bitte auswählen!</b>		<b>285,-</b>		

**Die einzelnen Pelotten sind mit allen Pauli-Größen kombinierbar.**

**Die jeweiligen Verstellbereiche verändern sich dadurch nicht.**

## Begurtung

**Begurtungs-Montagesatz für den Sitzbereich**  
Code 1024821

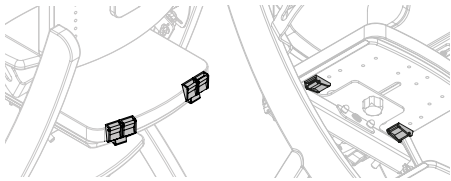

**Notwendig zur Montage der Begurtungen!**

**Satz 57,-**

**Begurtungs-Montagesatz für den Rückenbereich mit Kopfstütze**

Code 1024841  
inkl. Begurtungssatz für den Sitzbereich

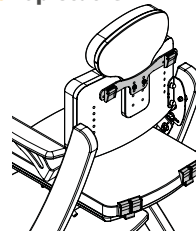

**Notwendig zur Montage der Begurtungen!**

**Satz 195,-**

**Begurtungs-Montagesatz für den Rückenbereich ohne Kopfstütze**

Code 1025293  
inkl. Begurtungssatz für den Sitzbereich

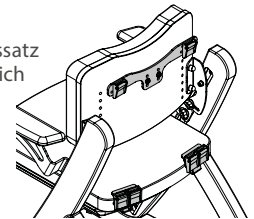

**Satz 195,-**

## Brustschultergurt komplett mit Steckschnallen

Steckschnallen im Schulterbereich und Drehverschluss im Beckenbereich

**Montage ist nur mit Begurtungs-Montagesatz (Rücken) möglich, Code 1024841 od. 1025293**

Gr.	Kunstleder	Neopren	a	b	c
0	1021871	1021872	22 cm	18 cm	7 cm
1	1021874	1021875	26 cm	21 cm	9 cm
2	1021877	1021878	36 cm	25 cm	11 cm
3	1021881	1021882	42 cm	29 cm	17 cm

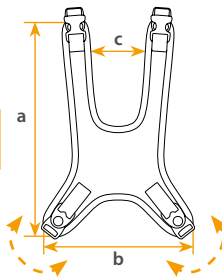

**Kunstleder Schwarz 230,-**  
**Neopren 295,-**

**Bitte auswählen!**

## 4-Punkt-Beckengurt

Code	Gr.	b (Polsterbreite)
1010366	1	10,5 cm
1010367	2	13 cm
1013519	3	15 cm
1013520	4	17 cm
1013521	5	21 cm

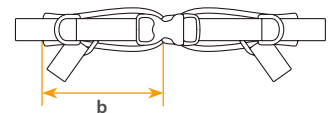

**Montage ist nur mit Begurtungs-Montagesatz (Sitz) möglich, Code 1024821**

**Stück 210,-**

**Bitte auswählen!**

## 4-Punkt-Oberkörpergurt

**Montage ist nur mit Begurtungs-Montagesatz (Rücken) möglich, Code 1024841 od. 1025293**

Code	Gr.	a (Polsterlänge)
1010361	1	21 cm
1010362	2	34 cm
1010363	3	37 cm

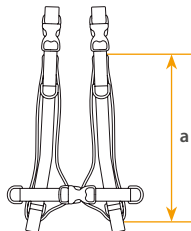

**Stück 240,-**

**Bitte auswählen!**

## 2-Punkt-Beckengurt

Code	Gr.	b (Polsterbreite)
1010364	1	10,5 cm
1010365	2	13 cm
1013515	3	15 cm
1013516	4	17 cm
1013517	5	21 cm

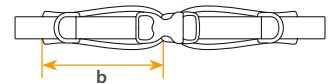

**Montage ist nur mit Begurtungs-Montagesatz (Sitz) möglich, Code 1024821**

**Stück 120,-**

**Bitte auswählen!**

## Pelvi.Loc-Beckengurt (3D)

Code 1022024

**Montage ist nur mit Begurtungs-Montagesatz (Sitz) möglich, Code 1024821**

Gr.	b (Beckenbreite)
XXXS	8 - 16 cm
XXS	12 - 20 cm
XS	16 - 24 cm
S	20 - 32 cm
M	30 - 40 cm

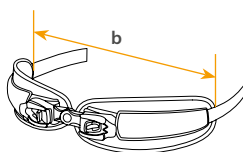

**Stück 345,-**

**Bitte auswählen!**

## Sitzhose

**Montage ist nur mit Begurtungs-Montagesatz (Sitz) möglich, Code 1024821**

Code	Gr.	a	b	c
1010369	1	37 cm	21 cm	15 cm
1010370	2	44 cm	26 cm	21 cm
1010371	3	52 cm	29 cm	26 cm

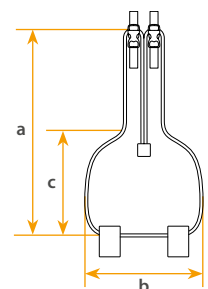

**Stück 205,-**

**Bitte auswählen!**

