

## Kostenvoranschlag

## Bestellung

Absender/Rechnungsadresse

Versandadresse

Besteller

Datum

Kommission



Janneke EVO



Janneke FT

Abbildung entspricht nicht der Grundausrüstung | Maßtoleranzen  $\pm 3\%$

### Grundausrüstung Janneke EVO

- Ergonomischer Rahmen mit ausreichend Beinfreiheit
- Gummierter Stoßschutz
- 4 Lenkräder
- Richtungsfeststeller an allen Rädern
- Höhenverstellbare, anatomisch geformte Rumpfpelotte
- Handgriffe
- Fixierbare Höheneinstellung
- Knieschutzpolster

#### Max. Belastung:

- Größe 1: 35 kg
- Größe 2: 60 kg
- Größe 3: 85 kg

### Grundausrüstung Janneke FT

- Ergonomischer Rahmen mit ausreichend Beinfreiheit
- Gummierter Stoßschutz
- 2 Lenkräder vorne und 2 Hinterräder, starr
- Richtungsfeststeller an den Vorderrädern
- Höhenverstellbare, anatomisch geformte Rumpfpelotte
- Handgriffe
- Fixierbare Höheneinstellung
- Knieschutzpolster

#### Max. Belastung:

- Größe Maxi: 85 kg
- Größe Maxi+: 95 kg

### Grundausrüstung Janneke FT mit Transfersystem

- Ergonomischer Rahmen mit ausreichend Beinfreiheit
- Gummierter Stoßschutz
- 2 Lenkräder vorne und 2 Hinterräder, starr
- Richtungsfeststeller an den Vorderrädern
- Höhenverstellbare, anatomisch geformte Rumpfpelotte
- Handgriffe
- Fixierbare Höheneinstellung
- Knieschutzpolster
- Transfersystem

#### Max. Belastung:

- Größe Maxi: 85 kg
- Größe Maxi+: 95 kg

### Hilfsmittelnummer

- EVO 10.46.02.3058

### Hilfsmittelnummer

- FT 10.46.02.3056

### Hilfsmittelnummer

- FT mit Transfersystem 10.46.02.3057

Weitere technische Daten finden Sie auf [www.rehatec.com](http://www.rehatec.com) -> Downloads. Oder fordern Sie diese einfach per eMail, FAX oder Post an!

Gültig bis auf Widerruf ab 01.01.2026. © Vervielfältigung nur mit Genehmigung der Rehatec GmbH erlaubt.

Technische Änderungen vorbehalten. Es gelten unsere Allgemeinen Geschäftsbedingungen. Diese finden Sie auf [www.rehatec.com](http://www.rehatec.com).

Mit einer Bestellung bestätigen Sie automatisch unsere AGB gelesen und akzeptiert zu haben.

Rehatec® GmbH, In den Kreuzwiesen 35, 69250 Schönau, Tel. (06228) 9136-0, Fax. (06228) 9136-99, [info@rehatec.com](mailto:info@rehatec.com), [www.rehatec.com](http://www.rehatec.com)

# Maße und Konfiguration

Janneke EVO Größe 1, 2, 3; Janneke FT, Größe Maxi, Maxi+



Farbe	
<input type="checkbox"/> Perlmutter-weiß	(Gr. 1+2)
<input checked="" type="checkbox"/> Anthrazitgrau	(Gr.3)

Patient	
<b>Gewicht</b>	<b>Schritthöhe</b>
kg	cm

Bewegungsmuster Patient
<b>Stereotypes Verhalten</b> (z.B. permanentes Schaukeln)*

\* bitte prüfen Sie, ob aufgrund eines stereotypen Verhaltens etwaige Anpassungen wie z.B. Verstärkungen am Untergestell erforderlich sind! Anforderungen können unter „Notizen“ auf der letzten Seite aufgeführt werden!

Maße Janneke EVO						
Gr.	(a) Länge gesamt	(b) Breite gesamt	(c) Sitzhöhe (Schrittlänge)	Einstellbarer Winkel von Brustpelotte und Sattel	Gewicht	Max. Patientengewicht
1	63 cm	52 cm	18 – 48 cm	bis 40°	15 kg	35 kg
2	70 cm	62 cm	35 – 66 cm		16 kg	60 kg
3	80 cm	68 cm	46 – 76 cm		18 kg	85 kg

Gr.	Empfohlene Körpergröße	Abstand zwischen Handgriffen	Verstelltiefe der Handgriffe	Wenderadius	Höhe der Rumpfpelotte	Höhe der Beckenpelotte
1	55 – 117 cm	40 cm	20 cm	R=45 cm	26 – 46 cm	7 – 14 cm
2	82 – 164 cm	43,5 cm		R=50 cm	31 – 51 cm	
3	111 – 170 cm	52 cm		R=55 cm	35 – 55 cm	

Maße Janneke FT und Janneke FT mit Transfersystem						
Gr.	(a) Länge gesamt	(b) Breite gesamt	(c) Sitzhöhe (Schrittlänge)	Einstellbarer Winkel von Brustpelotte und Sattel	Gewicht	Max. Patientengewicht
Maxi	80 cm	68 cm	46-76 cm	bis 40°	19 kg	85 kg
Maxi+	80 cm	68 cm	60-90 cm		19 kg	95 kg

Gr.	Empfohlene Körpergröße	Abstand zwischen Handgriffen	Verstelltiefe der Handgriffe	Wenderadius	Höhe der Rumpfpelotte	Höhe der Beckenpelotte
Maxi	101 – 160 cm	52 cm	20 cm	R=54,5 cm	35 – 55 cm	7 – 14 cm
Maxi+	124 – 184 cm	52 cm		R=61 cm	35 – 55 cm	



Weitere technische Daten finden Sie auf [www.rehatec.com](http://www.rehatec.com) -> Downloads. Oder fordern Sie diese einfach per eMail, FAX oder Post an!

Gültig bis auf Widerruf ab 01.01.2026. © Vervielfältigung nur mit Genehmigung der Rehatec GmbH erlaubt.

Technische Änderungen vorbehalten. Es gelten unsere Allgemeinen Geschäftsbedingungen. Diese finden Sie auf [www.rehatec.com](http://www.rehatec.com).

Mit einer Bestellung bestätigen Sie automatisch unsere AGB gelesen und akzeptiert zu haben.

Rehatec® GmbH, In den Kreuzwiesen 35, 69250 Schönau, Tel. (06228) 9136-0, Fax. (06228) 9136-99, info@rehatec.com, www.rehatec.com

Grundausrüstung																									
<b>Gehtrainer Janneke EVO</b>  <table border="1"> <tr><th>Gr.</th><th>Code</th></tr> <tr><td>1</td><td>REH11001-1</td></tr> <tr><td>2</td><td>REH11001-2</td></tr> <tr><td>3</td><td>REH11001-3</td></tr> </table>		Gr.	Code	1	REH11001-1	2	REH11001-2	3	REH11001-3	<b>Gehtrainer Janneke FT</b>  <table border="1"> <tr><th>Gr.</th><th>Code</th></tr> <tr><td>Maxi</td><td>REH11002-Maxi</td></tr> <tr><td>Maxi+</td><td>REH11002-Maxi+</td></tr> </table>		Gr.	Code	Maxi	REH11002-Maxi	Maxi+	REH11002-Maxi+	<b>Gehtrainer Janneke FT mit Transfersystem</b> <table border="1"> <tr><th>Gr.</th><th>Code</th></tr> <tr><td>Maxi</td><td>REH11003-Maxi</td></tr> <tr><td>Maxi+</td><td>REH11003-Maxi+</td></tr> </table>		Gr.	Code	Maxi	REH11003-Maxi	Maxi+	REH11003-Maxi+
Gr.	Code																								
1	REH11001-1																								
2	REH11001-2																								
3	REH11001-3																								
Gr.	Code																								
Maxi	REH11002-Maxi																								
Maxi+	REH11002-Maxi+																								
Gr.	Code																								
Maxi	REH11003-Maxi																								
Maxi+	REH11003-Maxi+																								
Gr. 1 3.683,-€ Gr. 2 3.909,-€	Gr. 3 4.216,-€	Maxi 4.009,-€	Maxi+ 4.500,-€	Maxi 5.900,-€	Maxi+ 5.990,-€																				

Rahmen	
<b>Möbelschutz über den Vorderrädern montiert</b> Code: REH12003 	<b>Radgabel, fest mit Feststellbremse, Schleifbremse und Rücklaufstopp für EVO</b> Code: REH17001 
Paar 121,-€	Paar 290,-€

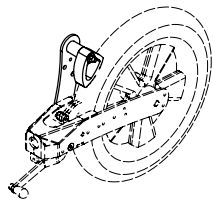
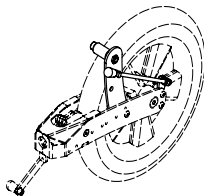
<b>Rücklaufstopp für FT</b> Code: REH17004 	<b>Schleifbremse für FT</b> Code: REH17005 
Paar 150,-€	Paar 150,-€

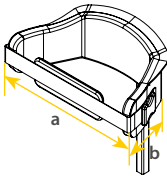
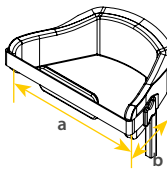
Pelotten																																									
<b>Gepolsterte Rumpfpelotte mit Sicherheitsgurt</b> <table border="1"> <tr><th>Gr.</th><th>Code</th><th>a*</th><th>b</th></tr> <tr><td>1</td><td>REH13001-1</td><td>23 cm</td><td>13 cm</td></tr> <tr><td>2</td><td>REH13001-2</td><td>28 cm</td><td>13,5 cm</td></tr> <tr><td>3</td><td>REH13001-3</td><td>33 cm</td><td>15,5 cm</td></tr> <tr><td>XL</td><td>REH13001-XL</td><td>38 cm</td><td>16,5 cm</td></tr> </table>  <p><i>*Hinweis: Das Maß a ist um ±4 cm variabel.</i></p>	Gr.	Code	a*	b	1	REH13001-1	23 cm	13 cm	2	REH13001-2	28 cm	13,5 cm	3	REH13001-3	33 cm	15,5 cm	XL	REH13001-XL	38 cm	16,5 cm	<b>Gepolsterte Rumpfpelotte mit Sicherheitsgurt mit 5 cm verlängerten Seitenteilen</b> <table border="1"> <tr><th>Gr.</th><th>Code</th><th>a*</th><th>b</th></tr> <tr><td>1</td><td>REH13002-1</td><td>27 cm</td><td>18 cm</td></tr> <tr><td>2</td><td>REH13002-2</td><td>32 cm</td><td>18,5 cm</td></tr> <tr><td>3</td><td>REH13002-3</td><td>37 cm</td><td>20,5 cm</td></tr> <tr><td>XL</td><td>REH13002-XL</td><td>42 cm</td><td>21,5 cm</td></tr> </table>  <p><i>*Hinweis: Das Maß a ist um ±5 cm variabel.</i></p>	Gr.	Code	a*	b	1	REH13002-1	27 cm	18 cm	2	REH13002-2	32 cm	18,5 cm	3	REH13002-3	37 cm	20,5 cm	XL	REH13002-XL	42 cm	21,5 cm
Gr.	Code	a*	b																																						
1	REH13001-1	23 cm	13 cm																																						
2	REH13001-2	28 cm	13,5 cm																																						
3	REH13001-3	33 cm	15,5 cm																																						
XL	REH13001-XL	38 cm	16,5 cm																																						
Gr.	Code	a*	b																																						
1	REH13002-1	27 cm	18 cm																																						
2	REH13002-2	32 cm	18,5 cm																																						
3	REH13002-3	37 cm	20,5 cm																																						
XL	REH13002-XL	42 cm	21,5 cm																																						
Standard	Stück 649,-€																																								

## Halterungen für Sattel

### Halterung für Sattel

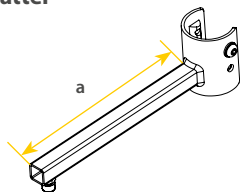

Gr.	Code	a
1	REH14001-1	22 cm
2	REH14001-2	27 cm

Stück 129,-€

### Halterung für Sattel mit Sattelrohrwinkelverstellung durch Klick-Mechanismus für leichteren Transfer

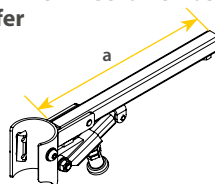

Code	a
REH14003	30 cm

Stück 139,-€

### Halterung für Sattel nach hinten verschiebbar, für den Transfer im Sitzen

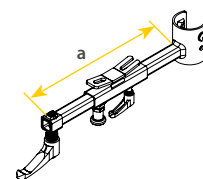

Code	a
REH14004	30 cm

Stück 169,-€

## Sattel

### Sattel, anatomisch geformt, tiefenverstellbar

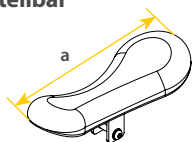

Gr.	Code	a
1	REH14005-1	21,5 cm
2	REH14005-2	24,5 cm
3	REH14005-3	28 cm

Stück 290,-€

### Sattel, extra weich gepolstert

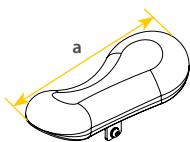

Gr.	Code	a
1	REH14006-1	21,5 cm
2	REH14006-2	24,5 cm
3	REH14006-3	28 cm

Stück 470,-€

### Sattel, dynamisch mit Gummifederung, 2,5cm länger

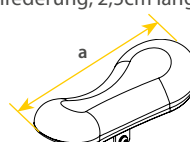

Gr.	Code	a
1	REH14007-1	21,5 cm
2	REH14007-2	24,5 cm
3	REH14007-3	28 cm

Stück 370,-€

## Sitzhose

### Sitzhose max. Belastung 65 kg

Gr.	Code
1	REH14008-1
2	REH14008-2
3	REH14008-3

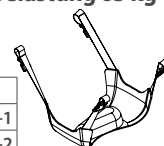

Wird in Verbindung mit den Handgriffen extra benutzt!

Stück 340,-€

## Handgriffen

### Handgriffe, verstellbar

Code: REH15001

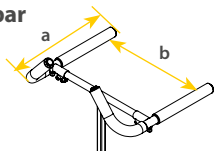

Gr.	Code	a	b
1	REH15001-1	36 cm	33 cm
2	REH15001-2	38 cm	37 cm
3	REH15001-3	38 cm	41 cm
XL	REH15001-XL	41 cm	45 cm

Standard

### Handgriffe extra stabil für den Gebrauch der Sitzhose anstatt eines Sattels

Wird in Verbindung mit der Sitzhose benötigt!

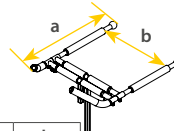

Gr.	Code	a	b
1	REH15002-1	51 cm	33 cm
2	REH15002-2	54 cm	37 cm
3	REH15002-3	65 cm	41 cm
XL	REH15002-XL	68 cm	45 cm

Paar

415,-€

### Handgriffe mit gepolsterter Unterstützung für die Arme

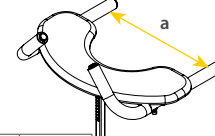

Gr.	Code	a
1	REH15003-1	33 cm
2	REH15003-2	37 cm
3	REH15003-3	41 cm
XL	REH15003-XL	45 cm

Paar

820,-€

## Beckenpelotten

### Beckenpelotte, höhen- und tiefenverstellbar

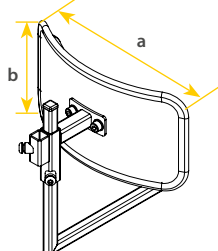

Gr.	Code	a	b
1	REH16001-1	23,5 cm	11,5 cm
2	REH16001-2	24,5 cm	13,0 cm
3	REH16001-3	28,5 cm	14,5 cm
XL	REH16001-XL	32,5 cm	14,5 cm

Stück

380,-€

### Beckenpelotte, mit 5 cm verlängerten Seitenteilen

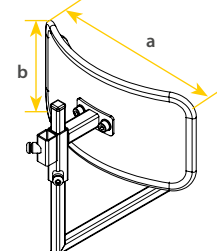

Gr.	Code	a	b
1	REH16002-1	28,5 cm	11,5 cm
2	REH16002-2	29,5 cm	13 cm
3	REH16002-3	33,5 cm	14,5 cm
XL	REH16002-XL	37,5 cm	14,5 cm

Stück

410,-€

Weitere technische Daten finden Sie auf [www.rehatec.com](http://www.rehatec.com) -> Downloads. Oder fordern Sie diese einfach per eMail, FAX oder Post an!

Gültig bis auf Widerruf ab 01.01.2026. © Vervielfältigung nur mit Genehmigung der Rehatec GmbH erlaubt.

Technische Änderungen vorbehalten. Es gelten unsere Allgemeinen Geschäftsbedingungen. Diese finden Sie auf [www.rehatec.com](http://www.rehatec.com).

Mit einer Bestellung bestätigen Sie automatisch unsere AGB gelesen und akzeptiert zu haben.

Rehatec® GmbH, In den Kreuzwiesen 35, 69250 Schönau, Tel. (06228) 9136-0, Fax. (06228) 9136-99, info@rehatec.com, www.rehatec.com

## Unterbauchpelotte / Rückenpelotten

### Unterbauchpelotte

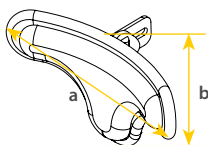

Gr.	Code	a	b
1	REH16003-1	20,5 cm	11,5 cm
2	REH16003-2	20,5 cm	11,5 cm
3	REH16003-3	23 cm	12 cm
XL	REH16003-XL	27 cm	14 cm

Stück

289,-€

### Rückenpelotte, verstellbar

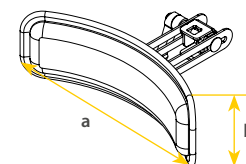

Gr.	Code	a	b
1	REH16004-1	23,5 cm	11,5 cm
2	REH16004-2	24,5 cm	13 cm
3	REH16004-3	28,5 cm	14,5 cm
XL	REH16004-XL	32,5 cm	14,5 cm

Stück

490,-€

## Kopfstütze

### Kopfstütze

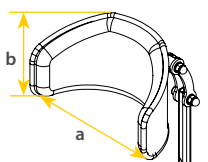

Gr.	Code	a	b
1	REH16005-1	18,5 cm	12 cm
2	REH16005-2	24,5 cm	12 cm
3	REH16005-3	33,5 cm	15,5 cm
XL	REH16005-XL	33,5 cm	18,5 cm

Stück

590,-€

### Rückenpelotte und Kopfstütze

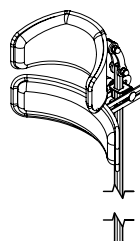

Gr.	Code
1	REH16006-1
2	REH16006-2
3	REH16006-3
XL	REH16006-XL

Stück

740,-€

## Therapietisch

### Therapietisch, transparent

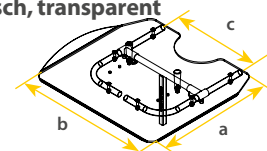

Gr.	Code	a	b	c
1	REH15004-1	48 cm	47 cm	40 cm
2	REH15004-2	48 cm	47 cm	40 cm
3	REH15004-3	56 cm	60 cm	40 cm
XL	REH15004-XL	56 cm	60 cm	40 cm

Stück

715,-€

## Beintrennung

### Beinteilung rund gepolstert mit Winkelverstellung

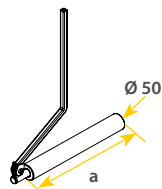

Gr.	Code	a
1	REH18001-1	32 cm
2	REH18001-2	36 cm

Stück

389,-€

### Beinteilung gerade gepolstert mit Winkelverstellung

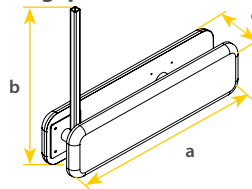

Gr.	Code	a	b	c
1	REH18002-1	45 cm	37,5 cm	9,5 cm
2	REH18002-2	56 cm	37,5 cm	9,5 cm

Stück

440,-€

## Unterarmauflage

### Unterarmauflage

Nicht in Kombination mit Therapietisch möglich!

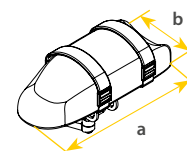

Gr.	Code	a	b
1	REH16007-1	18 cm	12 cm
2	REH16007-2	22 cm	12 cm
3	REH16007-3	26 cm	12 cm
XL	REH16007-XL	30 cm	12 cm

Paar

630,-€

## Knöchelpositionierungshilfen

### Knöchelpositionierungshilfe für EVO

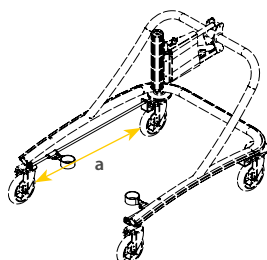

Gr.	Code	a
1	REH18003-1	46 cm
2	REH18003-2	53,5 cm
3	REH18003-3	61 cm

Stück

389,-€

### Knöchelpositionierungshilfe für Janneke FT

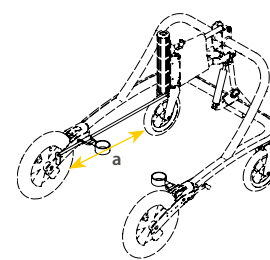

Gr.	Code	a
Maxi	REH18004 Maxi	61 cm
Maxi+	REH18004 Maxi+	72 cm

Stück

389,-€

Weitere technische Daten finden Sie auf [www.rehatec.com](http://www.rehatec.com) -> Downloads. Oder fordern Sie diese einfach per eMail, FAX oder Post an!

Gültig bis auf Widerruf ab 01.01.2026. © Vervielfältigung nur mit Genehmigung der Rehatec GmbH erlaubt.

Technische Änderungen vorbehalten. Es gelten unsere Allgemeinen Geschäftsbedingungen. Diese finden Sie auf [www.rehatec.com](http://www.rehatec.com).

Mit einer Bestellung bestätigen Sie automatisch unsere AGB gelesen und akzeptiert zu haben.

Rehatec® GmbH, In den Kreuzwiesen 35, 69250 Schönau, Tel. (06228) 9136-0, Fax. (06228) 9136-99, info@rehatec.com, www.rehatec.com

