

Taille 0

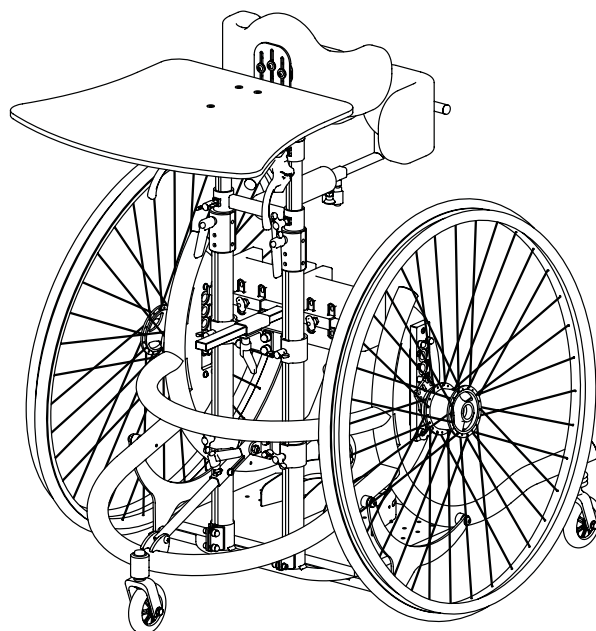

Taille 3

Devis

Commande

Expéditeur / Adresse de facturation

Adresse d'expédition

Client

Date

Commission

L'illustration ne correspond pas à l'équipement de base | Tolérances dimensionnelles ± 3

Équipement de base T. 0-3

- Structure de base
- Colonne centrale
- Rouleau d'entrejambe
- Roulettes d'appui
- Repose-pieds, fixe pour Taille 2 et 3
- Repose-pieds, réglable en hauteur pour Taille 0 et 1
- Étriers, emboîtables
Type 160 = T. 0 ; Type 161, 162 et 163 = T. 1
- Roues motrices ^(*)
- Pelotes des genoux
- Pelotes pelviennes
- Pelote thoracique standard
- Réglage de l'inclinaison
- Carrossage de roue de 7°

Charge max. :

- Taille 0 Charge max. : 40 kg
- Taille 1 Charge max. : 50 kg
- Taille 2 Charge max. : 60 kg
- Taille 3 Charge max. : 75 kg

Tailles :

- T. 0 Taille max : env. 90 – 105 cm
- T. 1 Taille max : env. 105 – 140 cm
- T. 2 Taille max : env. 135 – 160 cm
- T. 3 Taille max : env. 150 – 180 cm

Numéro du dispositif :

28.29.01.3007

^(*) Attention : le choix d'une autre taille peut entraîner un supplément

Dimensions du patient

Verticalisateur Heidelberger Speedy

REHATEC®

RC 60010

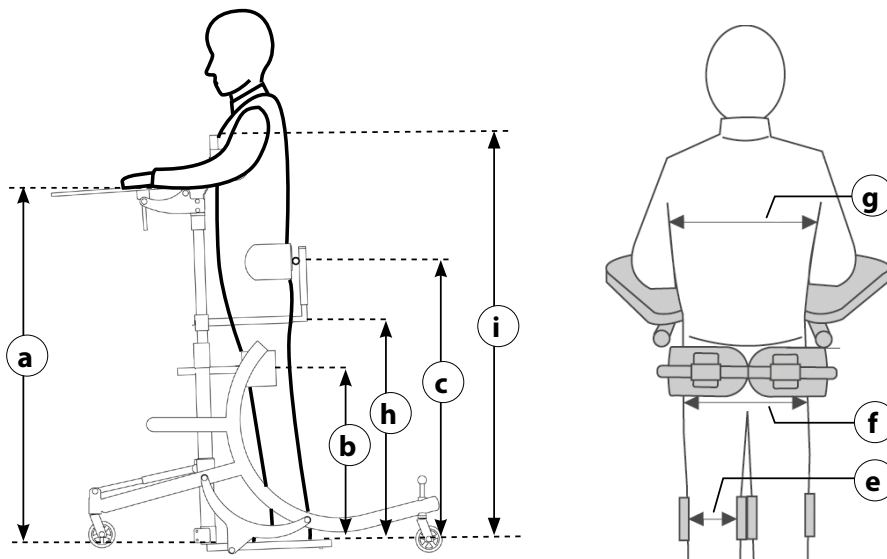

(1) ATTENTION :
Pour des raisons techniques de construction, la distance entre la hauteur de la table (a) et la hauteur du milieu du bassin (c) est d'au moins 20 cm !

Type de mouvements du patient
Comportement stéréotype
 (p. ex. balancement continu)*

* En raison du comportement stéréotype, vérifiez si le dispositif devrait faire l'objet d'adaptations spécifiques

Tolérances dimensionnelles ±3%







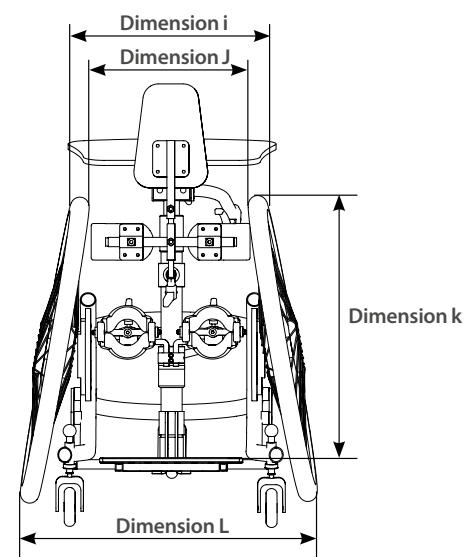

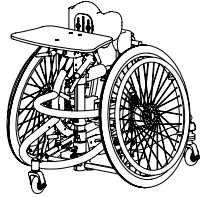
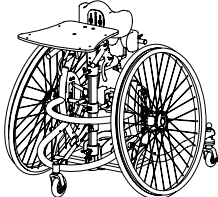
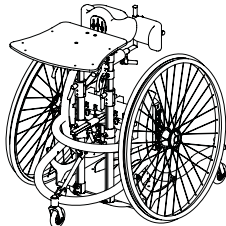
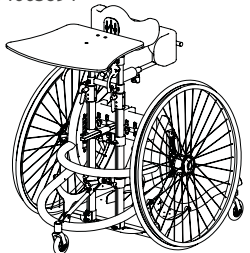















Dimensions du modèle de base/Dimensions du patient					Saisir les valeurs !				
	Hauteur de la table ⁽¹⁾ (a)	Hauteur des genoux (b)	Hauteur du milieu du bassin ⁽¹⁾ (c)	Largeur des genoux (e)	Largeur du bassin ⁽²⁾ (f)	Largeur du thorax ⁽³⁾ (g)	Hauteur du rouleau d'entrejambe (h)	Poids du patient	Taille
T.0	54-70 cm	14-40 cm	23-46 cm	6-13 cm	15-25 cm	-	23-46 cm	40 kg	env. 90 cm à env. 105 cm
T.1	60-90 cm	25-45 cm	39-70 cm	6-13 cm	15-25 cm	18-28 cm	39-70 cm	50 kg	env. 105 cm à env. 140 cm
T.2	79-108 cm	36-56 cm	57-85 cm	6-13 cm	26-40 cm	19-33 cm	57-85 cm	60 kg	env. 135 cm à env. 160 cm
T.3	89-118 cm	36-56 cm	67-95 cm	6-13 cm	29-45 cm	22-37 cm	67-95 cm	75 kg	env. 150 cm à env. 180 cm
Dimensions du patient	cm	cm	cm	cm	cm	cm	cm	kg	cm

⁽²⁾ Avec rouleau d'entrejambe | ⁽³⁾ Modèle 16026

Dimensions de l'appareil					
	Taille de la roue	Dimension i	Dimension J	Dimension k	Dimension L
T.0	22"	44,0 cm	37,0 cm	62,0 cm	58,0 cm
	24"	42,0 cm	35,0 cm	67,0 cm	60,0 cm
T.1	28"	54,5 cm	41,5 cm	60,5 cm	74,0 cm
	30"	53,0 cm	40,0 cm	67,5 cm	75,0 cm
T.2	32"	52,5 cm	39,5 cm	73,0 cm	75,5 cm
	32"	61,5 cm	48,5 cm	70,5 cm	80,0 cm
	34"	60,5 cm	48,0 cm	76,0 cm	80,5 cm
	36"	60,0 cm	47,5 cm	80,5 cm	81,0 cm
T.3	38"	58,0 cm	45,5 cm	86,0 cm	81,5 cm
	40"	57,0 cm	44,5 cm	91,5 cm	83,0 cm
	32"	66,5 cm	53,5 cm	75,5 cm	85,0 cm
	34"	65,5 cm	53,0 cm	81,0 cm	85,5 cm
T.3	36"	65,0 cm	52,5 cm	85,5 cm	86,0 cm
	38"	63,0 cm	40,5 cm	91,0 cm	86,5 cm
	38"	63,0 cm	40,5 cm	91,0 cm	86,5 cm
	40"	62,0 cm	49,5 cm	96,5 cm	88,0 cm



Équipement de base			
Verticalisateur Speedy Taille 0 Code 1020477 	Verticalisateur Speedy Taille 1 Code 1003693 	Verticalisateur Speedy Taille 2 Code 1003695 	Verticalisateur Speedy Taille 3 Code 1003694 
Prix de base 5 170,-	Prix de base 5 740,-	Prix de base 6 110,-	Prix de base 6 970,-

Couleurs de la structure et tissus			
Couleurs de la structure :			
 Blanc pur (RAL 9010)	 Bleu outremer (RAL 5002)	 Anthracite métallisé*	
 Jaune narcisse (RAL 1007)	 Bleu trafic métallisé*	 Noir graphite mat (RAL 9011m)	
 Jaune fluorescent (RAL 1026)	 Bleu nuit nacré mat (RAL 5026)	 Noir profond brillant (RAL 9005g)	
 Orangé pur (RAL 2004)	 Bleu d'eau (RAL 5021)		
 Orange fluorescent (RAL 2005)	 Vert lumière (RAL 6027)		
 Rouge rubis (RAL 3003)	 Vert jaune (RAL 6018)		
 Rouge rubis nacré mat (RAL 3032)	 Vert nacré mat (RAL 6035)		
 Erika-violet (RAL 4003)	 Vert fluorescent (RAL 6038)		
 Violet bordeaux (RAL 4004)	 Gris anthracite mat (RAL 7016m)		
	 Argent métallisé*		
			*Couleurs non RAL
			Couleur de revêtement :
			 Similicuir bleu atoll (N20018)
			 Similicuir gris clair (N20057)
			 Similicuir anthracite (N20058)
			autres couleurs similicuir disponibles sur demande
Les couleurs représentées sont uniquement à titre indicatif. Tous les détails des couleurs sur www.rehatec.com			

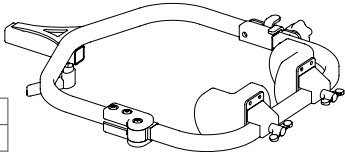
Bassin									
Cadre pelvien avec bras pivotants Code 16010									
avec pelotes pelviennes séparées									
uniquement à partir de la T. 1									
									
<table border="1"> <thead> <tr> <th>pour T.</th> <th>Largeur du bassin</th> </tr> </thead> <tbody> <tr> <td>1</td> <td>15 - 24 cm</td> </tr> <tr> <td>2</td> <td>19 - 29 cm</td> </tr> <tr> <td>3</td> <td>19 - 31 cm</td> </tr> </tbody> </table>	pour T.	Largeur du bassin	1	15 - 24 cm	2	19 - 29 cm	3	19 - 31 cm	
pour T.	Largeur du bassin								
1	15 - 24 cm								
2	19 - 29 cm								
3	19 - 31 cm								
Supplément	860,-								



Roulettes	
Rouleau d'entrejambe	
	
Standard	

Table de thérapie			
Table de thérapie en bois Code 16002 	Bordure de table Code 16002-1 pour table de thérapie en bois 	Table de thérapie en plexiglas Code 16001 	Bordure de table Code 16001-1 pour table de thérapie en plexiglas 
Unité 520,-	Jeu 260,-	Unité 680,-	Jeu 260,-

Pelotes des genoux

Pelotes des genoux anatomiques

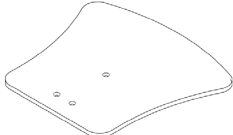
Code 16033

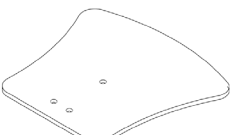
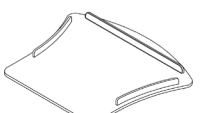
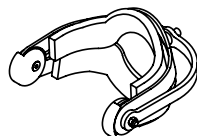

8 cm
11,5 cm
13 cm

Pelotes des genoux réglables sur 3 niveaux

Code 16022

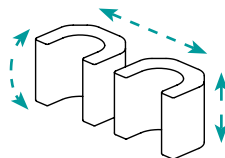

Pelotes des genoux réglables une par une

Code 16019

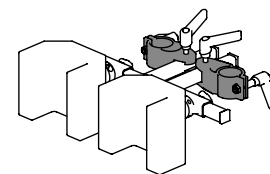

uniquement possible pour Taille 2 + 3!

Jeu de 2 / Supplément

190,-

Jeu de 2 / Supplément

300,-

Jeu de 2 / Supplément

315,-

Pelotes thoraciques

Pelote thoracique

T.	Réf.
0	1002268
1	1003622
2	1003623
3	1020576

T.	a	b	g	d
0	13 cm	11 cm	14,5 cm	9 cm
1	15 cm	11 cm	18,5 cm	9 cm
2	15 cm	11 cm	21,5 cm	9 cm
3	17 cm	12 cm	28 cm	11 cm

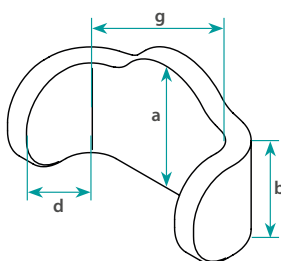

Pelote thoracique avec pelotes de guidage latéral incl., réglables en hauteur

Code 16026

Impossible pour Taille 0

Pour T.	Pel. thor. (L×H)	Pel. lat. (L×H)	Largeur du thorax
1	24 × 27 cm	12 × 17 cm	18 – 28 cm
2	24 × 32 cm	13 × 19 cm	19 – 33 cm
3	30 × 37 cm	14 × 20 cm	22 – 37 cm

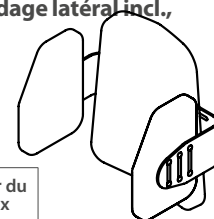

Standard

Supplément

535,-

Pelote thoracique sternale, incl. pelotes de guidage latéral réglables

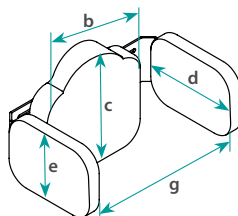

T.	g	b	c	d	e	Réf.
Mini	16 – 25 cm	15 cm	19,5 cm	12 cm	12 cm	1021966
0	20 – 28 cm	20 cm	20,5 cm	15,5 cm	12 cm	1021967
1	24 – 32 cm	22 cm	23 cm	17,5 cm	15 cm	1021951
2	29 – 38 cm	28 cm	24 cm	17,5 cm	15 cm	1021942

Unité

645,-

Pelote dorsale

Pelote dorsale

Code 16025

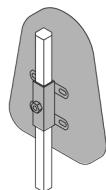

Poignée de conduite, angle réglable

Code 16025-1 Speedy

Unité

345,-

Unité

580,-

Étriers

Étriers, vissables

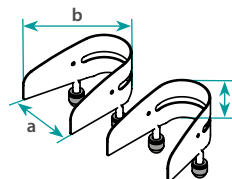

T.	a	b	c	Réf.
0	9,5 cm	10,5 cm	5 cm	1016805
1	10,5 cm	13,5 cm	7 cm	1014407

Jeu de 2 / Supplément

105,-

Sangles de pieds

Code 16006

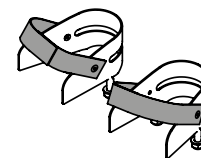

Recommandées pour les étriers vissables

Jeu de 2

75,-

Roues motrices			
Roues motrices (jeu de 2) pour Taille 0 :	Roues motrices (jeu de 2) pour Taille 1 :	Roues motrices (jeu de 2) pour Taille 2 et 3 :	Roues motrices recommandées pour taille
22" (55 cm) - Code 16165-22 (En option) 24" (60 cm) - Code 16165-24 (En option)	28" (68 cm) - Code 16165-28 (Standard) 30" (74,5 cm) - Code 16165-30 (Supplément 355,-) 32" (80 cm) - Code 16165-32 (Supplément 355,-)	32" (80 cm) - Code 16165-32 (Standard) 34" (85 cm) - Code 16165-34 (Supplément 610,-) 36" (90 cm) - Code 16165-36 (Supplément 775,-) 38" (95,5 cm) - Code 16165-38 (Supplément 775,-) 40" (100,5 cm) - Code 16165-40 (Supplément 1 035,-)	22"/24": max. 1,00 m Taille 28": ~ 1,20 m Taille 30": ~ 1,30 m Taille 32": ~ 1,40 m Taille 34": ~ 1,50 m Taille 36": ~ 1,60 m Taille 38": ~ 1,70 m Taille 40": ~ 1,80 m Taille

Protège-rayons			
Protège-rayons (Pour roues motrices Taille 0)	Protège-rayons (Pour roues motrices Taille 1)	Protège-rayons (Pour roues motrices Taille 2 et 3)	Protège-rayons (Pour roues motrices Taille 2 et 3)
22" - Code 16065-22 24" - Code 16065-24	28" - Code 1003388 30" - Code 1003389 32" - Code 1003390	32" - Code 1003390 34" - Code 1003391 36" - Code 1003392 38" - Code 1003393	40" - Code 1003394
Jeu de 2	Jeu de 2 28" et 30" Jeu de 2 32"	Jeu de 2	Jeu de 2
300,-	330,- 460,-	460,-	590,-

Pour toute construction spéciale, veuillez utiliser notre nouveau formulaire « Adaptation / Construction spéciale ». Vous le trouverez dans la rubrique de téléchargement sur www.rehatec.com

Attention : les prix des pièces de rechange peuvent différer des prix indiqués sur le formulaire d'adaptation.