

Zimmeruntergestell Noah Größe Mini REHATEC®

Kostenvoranschlag

Absender / Rechnungsadresse

Bestellung

Versandadresse

Besteller

Datum

Kommission

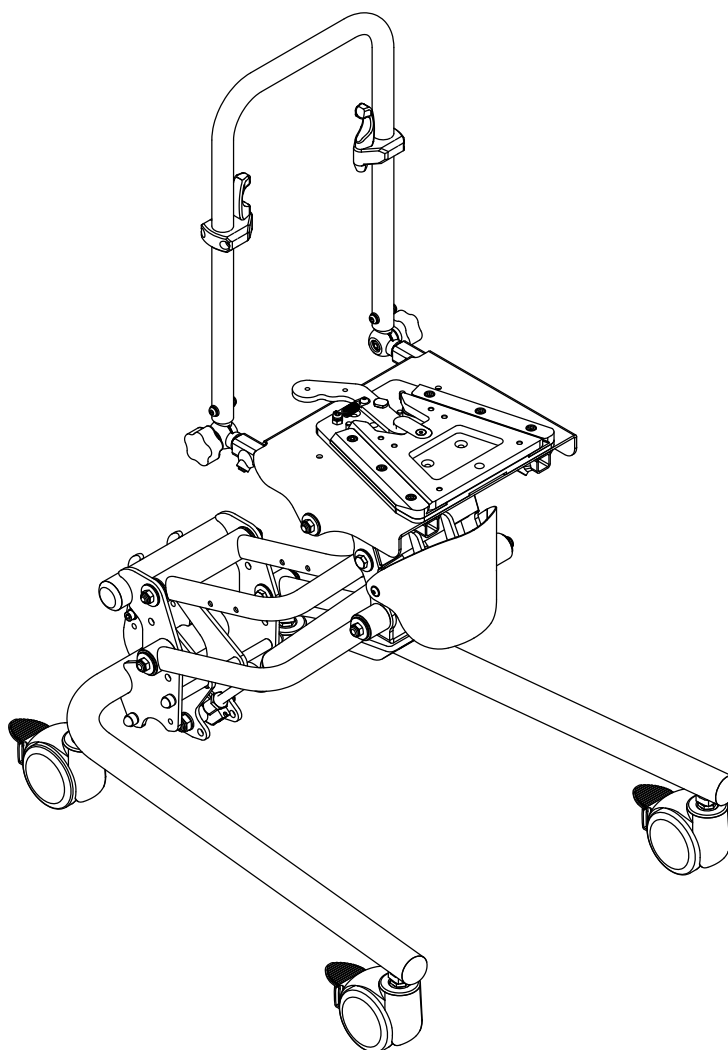

Grundausrüstung

- Standarduntergestell mit Gasfeder-Höhenverstellung, diagonal verlaufend
- Sitzkantelung mittels Gasdruckfeder
- Schiebebogen an der Sitzplatte
- 4 Rollen mit Feststeller, 75 mm
- Sitzplatte für Trapezadapter / Fremdadapter
- Fußbankaufnahmen

Abbildung entspricht nicht der
Grundausrüstung | Maßtoleranzen $\pm 3\%$

Hilfsmittelnummer

26.99.01.0033

Maximale Belastung

35 kg

Weitere technische Daten finden Sie auf www.rehatec.com -> Downloads. Oder fordern Sie diese einfach per eMail, FAX oder Post an!

Gültig bis auf Widerruf ab 01.01.2024. © Vervielfältigung nur mit Genehmigung der Rehatec GmbH erlaubt.

Technische Änderungen vorbehalten. Es gelten unsere Allgemeinen Geschäftsbedingungen. Diese finden Sie auf www.rehatec.com.

Mit einer Bestellung bestätigen Sie automatisch unsere AGB gelesen und akzeptiert zu haben.

Rehatec® GmbH, In den Kreuzwiesen 35, 69250 Schönau, Tel. (06228) 9136-0, Fax. (06228) 9136-99, info@rehatec.com, www.rehatec.com

Maße und Konfiguration

Zimmeruntergestell Noah Größe Mini

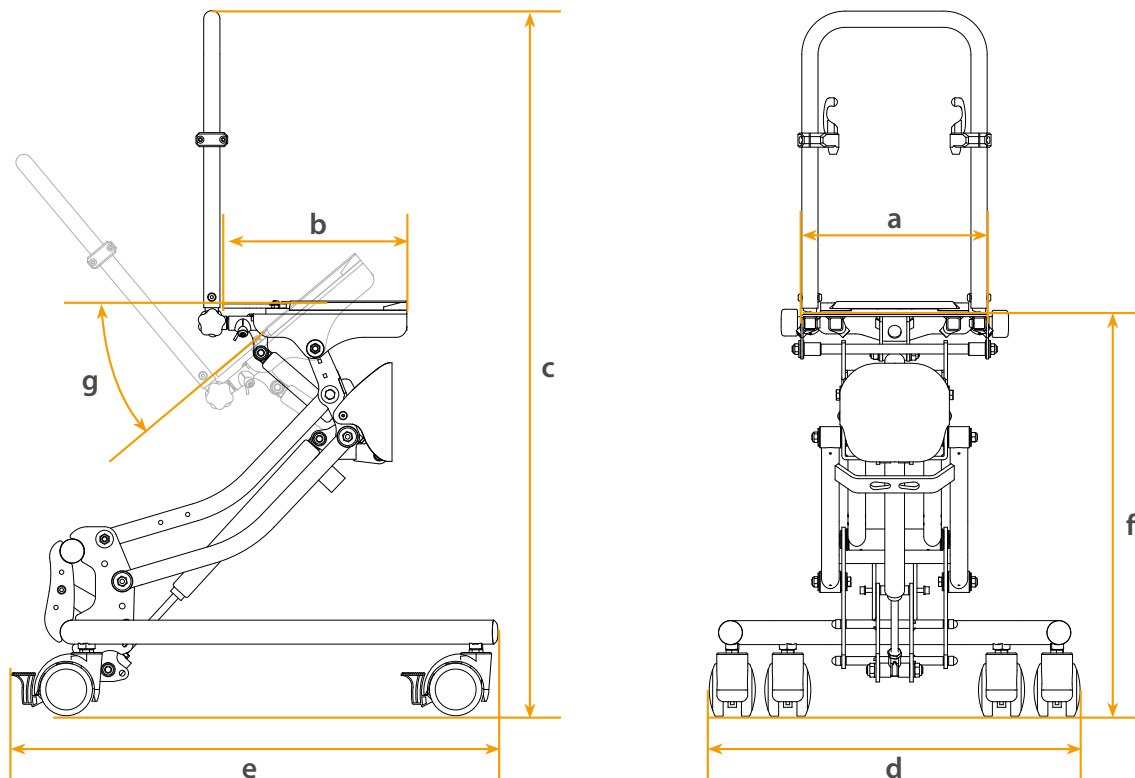

Maße				
(a) Breite Sitzplatte	(b) Tiefe Sitzplatte	(c) Höhe gesamt	(d) Breite gesamt	(e) Länge gesamt
26,5 cm	22,5 cm	66 - 100 cm ¹	53 cm	69 cm
(f) Sitzhöhe	(g) Sitzwinkel	(h) Höhe Schiebebogen am Gestell	Maximale Belastung	
21,5 - 57 cm ¹	-0° bis 40°	98 cm ¹	35 kg	

¹Maß bei 75 mm Rollen (Standard). Bei 100 mm Rollen erhöht sich das Maß um 6 cm!

Weitere technische Daten finden Sie auf www.rehatec.com -> Downloads. Oder fordern Sie diese einfach per eMail, FAX oder Post an!









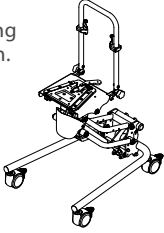
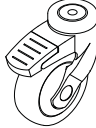













Gültig bis auf Widerruf ab 01.01.2024. © Vervielfältigung nur mit Genehmigung der Rehatec GmbH erlaubt.

Technische Änderungen vorbehalten. Es gelten unsere Allgemeinen Geschäftsbedingungen. Diese finden Sie auf www.rehatec.com.

Mit einer Bestellung bestätigen Sie automatisch unsere AGB gelesen und akzeptiert zu haben.

Rehatec® GmbH, In den Kreuzwiesen 35, 69250 Schönau, Tel. (06228) 9136-0, Fax. (06228) 9136-99, info@rehatec.com, www.rehatec.com

Untergestell		Bereifung		Wand- und Möbelschutz							
Standard, mit Gasfeder Höhenverstellung Code 1025921 Bitte Bereifung unten wählen. 		Transportrollen 75 mm, mit Feststellbremsen Code 1005593 		Lenkrollen 100 mm, mit Totalfeststellung Code 1026094 							
				Die Gesamt-breite erweitert sich um 4 cm! 							
				<table border="1"> <thead> <tr> <th>Für Rollen</th> <th>Code</th> </tr> </thead> <tbody> <tr> <td>75 mm</td> <td>1018607</td> </tr> <tr> <td>100 mm</td> <td>1022293</td> </tr> </tbody> </table>		Für Rollen	Code	75 mm	1018607	100 mm	1022293
Für Rollen	Code										
75 mm	1018607										
100 mm	1022293										
Gr. Mini	1.527,- €	Satz/inklusive	Satz/Aufpreis	101,- €	Aufpreis 117,- €						

Gestellfarben					
 Reinweiß	(RAL 9010)	 Bordeauxviolet	(RAL 4004)	 Leuchtgrün	(RAL 6038)
 Narzissengelb	(RAL 1007)	 Ultramarinblau	(RAL 5002)	 Anthrazitgrau matt	(RAL 7016m)
 Leuchtgelb	(RAL 1026)	 Verkehrsblau	(RAL 5017)	 Silber metallic*	
 Reinorange	(RAL 2004)	 Perlnachtblau matt	(RAL 5026)	 Anthrazit metallic*	
 Leuchtorange	(RAL 2005)	 Wasserblau	(RAL 5021)	 Graphitschwarz matt	(RAL 9011m)
 Rubinrot	(RAL 3003)	 Lichtgrün	(RAL 6027)	 Tiefschwarz glanz	(RAL 9005g)
 Perl Rubinrot matt	(RAL 3032)	 Gelbgrün	(RAL 6018)		
 Erikaviolett	(RAL 4003)	 Perlgrün matt	(RAL 6035)		
* keine RAL Farben					
Farbdarstellungen nur als Übersicht. Alle Farbdetails auf www.rehatec.com					

Gesamtbelastung (Patient + Sitzschale)	kg
Körpergröße	cm

Bewegungsmuster Patient
Stereotypes Verhalten (z.B. permanentes Schaukeln)*

* bitte prüfen Sie aufgrund der stereotypen Verhaltensweise, ob noch spezielle Anpassungen an dem Hilfsmittel erforderlich sein könnten.

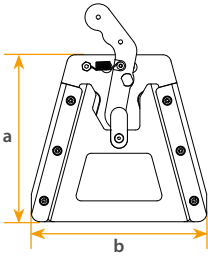
Sitzschalenadapter					
Trapezadapter komplett Code 1020027					
					
<table border="1"> <thead> <tr> <th>a</th> <th>b</th> </tr> </thead> <tbody> <tr> <td>20 cm</td> <td>21 cm</td> </tr> </tbody> </table>	a	b	20 cm	21 cm	
a	b				
20 cm	21 cm				
Satz	412,- €				

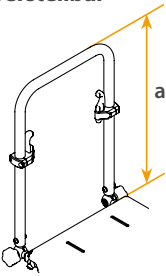
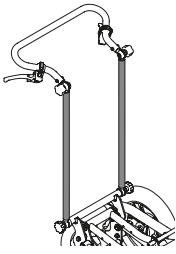
Schiebebogen			
Schiebebogen an der Sitzplatte, winkelverstellbar Code 1021790 Winkelverstellbar durch Rasterverstellung Farbe: Eloxal Silber <div style="border: 1px solid orange; padding: 2px; display: inline-block;"> Nicht kombinierbar mit Rückenbefestigung für Sitzschale! </div>  <table border="1"> <thead> <tr> <th>a</th> </tr> </thead> <tbody> <tr> <td>43,5 cm</td> </tr> </tbody> </table>	a	43,5 cm	Schiebebogen am Untergestell, winkelverstellbar Code 1020918 Schiebebogen winkelverstellbar durch Rasterverstellung Farbe: Schiebebogen Eloxal Silber, Auszugsrohr Schwarz 
a			
43,5 cm			
Standard	Stück 346,- €		

Rücken

Rücken mit Schiebebogen an der Sitzplatte, winkelverstellbar
Code 1021753

Rücken und Schiebebogen winkelverstellbar durch Rasterverstellung
a = 51,5 cm
Farbe: **Schiebebogen Eloxal Silber, Auszugsrohr Schwarz**

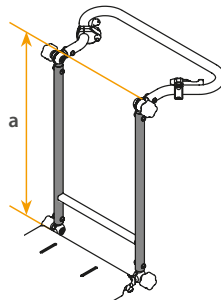

Rücken ohne Schiebebogen an der Sitzplatte, winkelverstellbar
Code 1021809

Rücken winkelverstellbar durch Rasterverstellung
a = 53,5 cm
Farbe: **Schiebebogen Eloxal Silber, Auszugsrohr Schwarz**

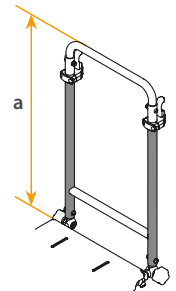

Stück 557,- €

Stück 245,- €

Rückenbefestigung für Sitzschale mit festem Winkel
Code 1021800

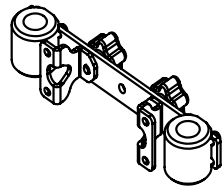

Nur in Kombination mit einem Rücken möglich!

Rückenbefestigung für Sitzschale mit verstellbarem Winkel
Code 1022022

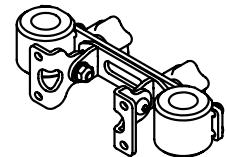

Nur in Kombination mit einem Rücken möglich!

Satz 272,- €

Satz 307,- €

Fußbänke

Fußbank, durchgehend
Code 1010308

Kniewinkel verstellbar, Fußwinkel **fest**

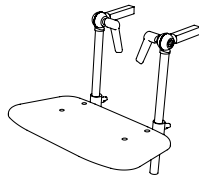

Welches Material möchtest du für deine Fußbank? Wenn du keines wählst, wird standardmäßig eine Metallfußbank geliefert.

Holz 309,- €
Metall / Standard 309,- €

Fußbank, geteilt
Code 1010309

Kniewinkel verstellbar, Fußwinkel **fest**

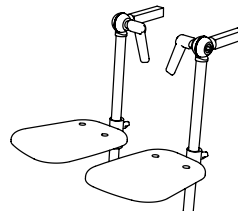

Holz / Paar 429,- €
Metall / Paar 429,- €

Fußbank geteilt mit Kugelgelenken, dreidimensional verstellbar
Code 1010310

Kniewinkel verstellbar, Fußwinkel mit **Kugelgelenken**



Nicht kombinierbar mit Fußwinkel verstellbar, Hochklappmechanik und Fersenkante!

Holz / Paar 483,- €

Fußbänke

Fußwinkel verstellbar
Code 1017018

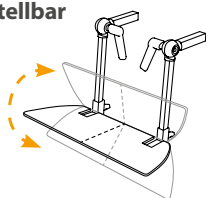

Nicht in Kombination mit Hochklappmechanik und Fußbank, geteilt mit Spitzfuß möglich!

Aufpreis 113,- €

Hochklappmechanik -22° bis 90°
Code 1017724

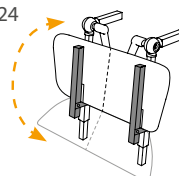

Nicht in Kombination mit Fußwinkel, verstellbar und Fußbank, geteilt mit Spitzfuß möglich!

Aufpreis 177,- €

Fersenkante

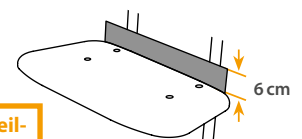

Nicht für geteilte Holzfußbank möglich!

Code	Fußbank
217-1	für durchgehende Fußbank
217-2	für geteilte Fußbank

Stück 113,- €

Weitere technische Daten finden Sie auf www.rehatec.com -> Downloads. Oder fordern Sie diese einfach per eMail, FAX oder Post an!

Gültig bis auf Widerruf ab 01.01.2024. © Vervielfältigung nur mit Genehmigung der Rehatec GmbH erlaubt.

Technische Änderungen vorbehalten. Es gelten unsere Allgemeinen Geschäftsbedingungen. Diese finden Sie auf www.rehatec.com.

Mit einer Bestellung bestätigen Sie automatisch unsere AGB gelesen und akzeptiert zu haben.

Rehatec® GmbH, In den Kreuzwiesen 35, 69250 Schönau, **Tel. (06228) 9136-0, Fax. (06228) 9136-99**, info@rehatec.com, www.rehatec.com

