

Verticalisateur Heidelberger Jumbo pour orthèses de verticalisation

REHATEC®

RC 60070

Convient aux enfants en bas âge d'env. 1 à env. 5 ans et de tailles d'env. 65 cm à env. 110 cm.

Devis

Expéditeur / Adresse de facturation

Commande

Adresse d'expédition

Client

Date

Commission

Bonjour, je m'appelle Jumbo.
J'aide les enfants en bas âge
à s'entraîner à tenir debout.
Tu peux me combiner sans
problème à une orthèse de
verticalisation.

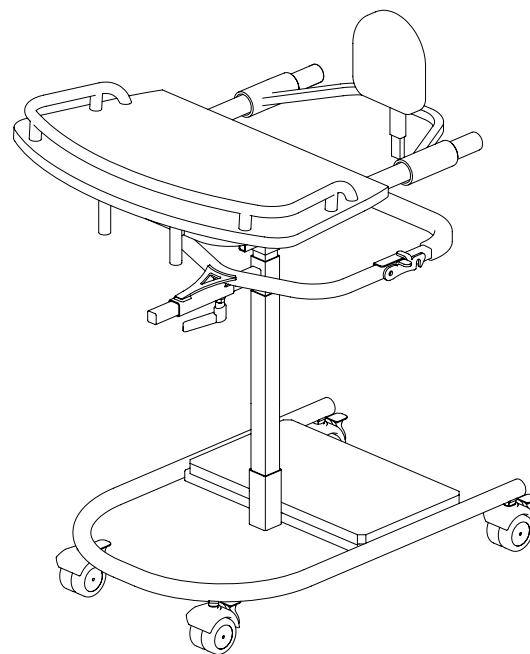
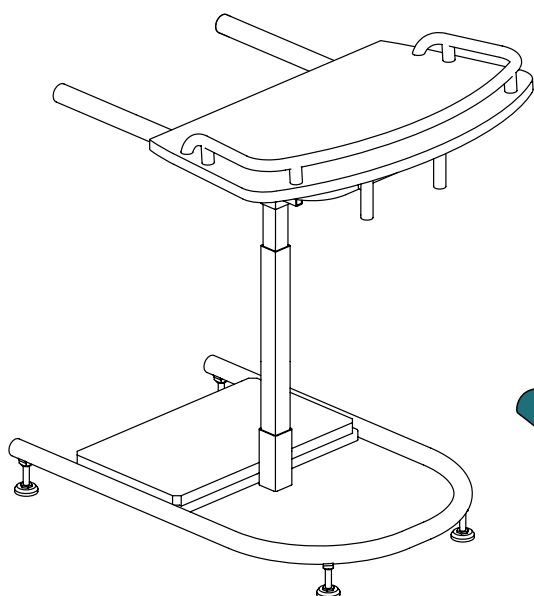

L'illustration ne correspond pas à l'équipement de base | Tolérances dimensionnelles ± 3

Équipement de base

- Pieds d'appui
- Table de thérapie droite
- Réglage en profondeur de la table

Données de base

- Type 107.1
- Poids d'utilisateur max : 40 kg
- Hauteur de la table max : 65 cm

Numéro du dispositif

- Type 107.1
- (avec roulettes) 28.29.01.1039
- (sans roulettes) 28.29.01.0026

Dimensions du patient

Verticalisateur Heidelberger Jumbo pour orthèses de verticalisation

REHATEC®

RC 60070

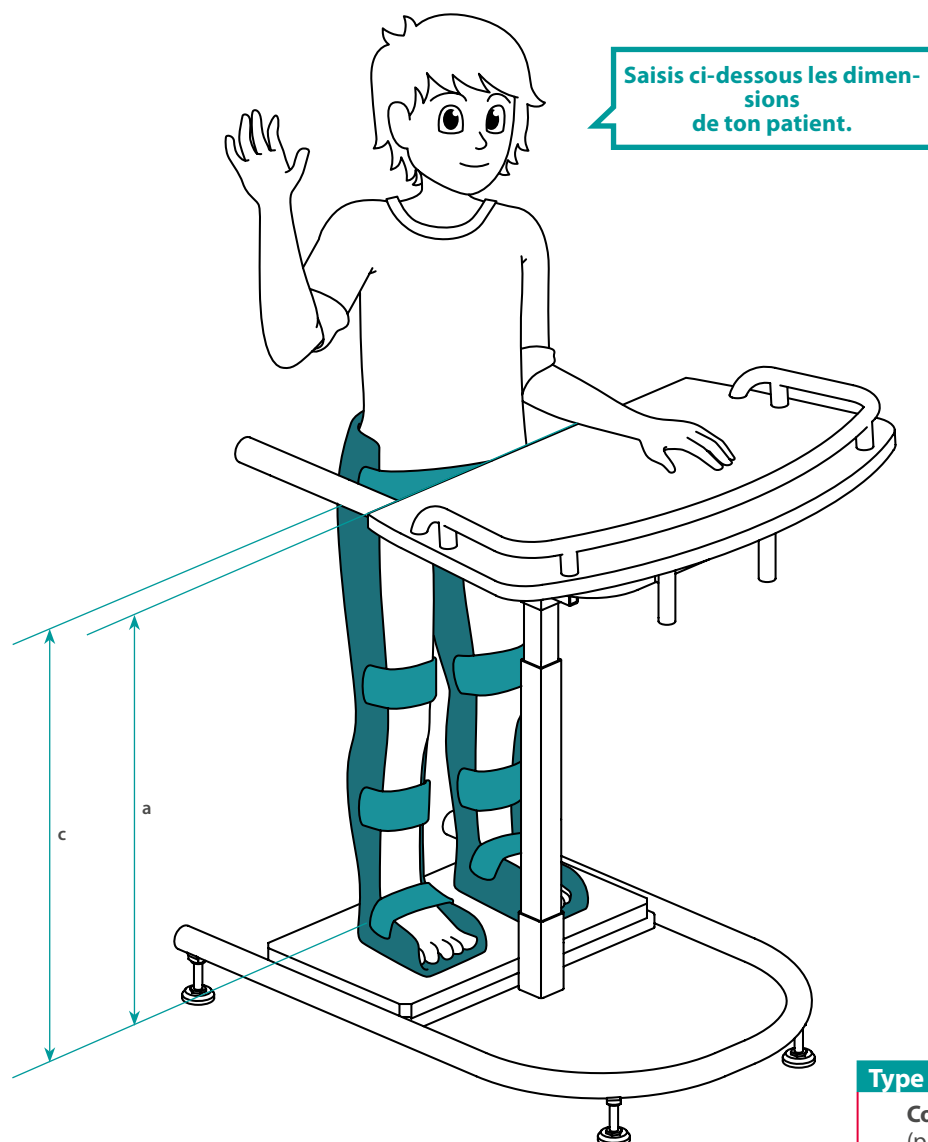

Type de mouvements du patient

Comportement stéréotype
(p. ex. balancement continu)*

* En raison du comportement stéréotype, vérifiez si le dispositif devrait faire l'objet d'adaptations spécifiques

Dimensions du modèle de base/Dimensions du patient

Hauteur de table* (a)	Hauteur du milieu du bassin (c)	Taille	Poids du patient
35 – 65 cm	28 – 53 cm	max. 110 cm	max. 40 kg
cm	cm	cm	kg

Dimensions

Largeur d'accès max.	Largeur totale	Longueur totale	Logement de la table Largeur intérieure
39 cm	64 cm	80 cm	34 cm

*** ATTENTION :**
Pour des raisons techniques de construction, la distance entre la hauteur de la table (a) et la hauteur du milieu du bassin (c) est d'au moins 15 cm !

Tolérances dimensionnelles ±3%

Variante

Verticalisateur Jumbo pour orthèses de verticalisation

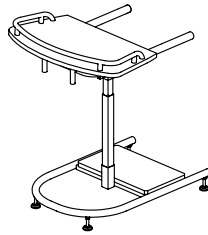

Code 1018357



Jumbo pour orthèses de verticalisation

2 690,-

Couleurs de revêtement unies























-  Similicuir bleu atoll (N20018)
-  Similicuir gris clair (N20057)
-  Similicuir anthracite (N20058)

autres couleurs similicuir disponibles sur demande



Indique la couleur de revêtement de ton Jumbo. Si tu commandes une pelote dorsale et / ou un appui-tête, ces éléments seront livrés dans cette couleur.

Couleurs de la structure

 Blanc pur (RAL 9010)	 Violet bordeaux (RAL 4004)	 Vert fluorescent (RAL 6038)
 Jaune narcisse (RAL 1007)	 Bleu outremer (RAL 5002)	 Gris anthracite mat (RAL 7016m)
 Jaune fluorescent (RAL 1026)	 Bleu trafic métallisé*	 Argent métallisé*
 Orangé pur (RAL 2004)	 Bleu nuit nacre mat (RAL 5026)	 Anthracite métallisé*
 Orange fluorescent (RAL 2005)	 Bleu d'eau (RAL 5021)	 Noir graphite mat (RAL 9011m)
 Rouge rubis (RAL 3003)	 Vert lumière (RAL 6027)	 Noir profond brillant (RAL 9005g)
 Rouge rubis nacré mat (RAL 3032)	 Vert jaune (RAL 6018)	
 Erika-violet (RAL 4003)	 Vert nacré mat (RAL 6035)	

* Couleurs non RAL

Les couleurs représentées sont uniquement à titre indicatif. Tous les détails des couleurs sur www.rehatec.com

Structure

Roulettes de transport avec freins de stationnement, 75 mm Code 1005593  Jeu 330,-	Protection murale et mobilière Code 1018607  Jeu 145,-	Base Multi Code 110 réglage oblique du plateau de table incl. Structure inclinable jusqu'à 20°  Supplément 535,-	Cadre pelvien avec bras pivotants Code 1017780 Tube arrière rembourré  Unité 790,-
---	---	--	--

Table de thérapie

Réglage oblique du plateau de table Code 10056  Inclus avec la base Multi Supplément 185,-	Bordure de table Code 10011  Jeu 205,-	Appuis-bras réglables en parallèle Code 1018736 Réglables en largeur  Supplément 265,-	Œillets de fixation Code 1017795 pour fixer l'orthèse de verticalisation au logement de la table  Jeu de 2 275,-
--	---	---	--

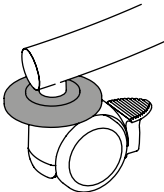
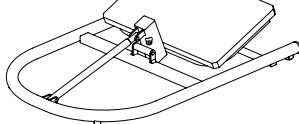
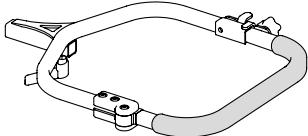
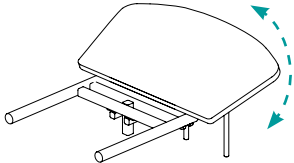
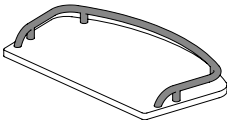
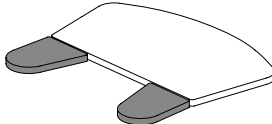
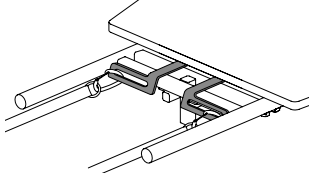