

## Devis

Expéditeur / Adresse de facturation

## Commande

Adresse d'expédition

Client

Date

Commission

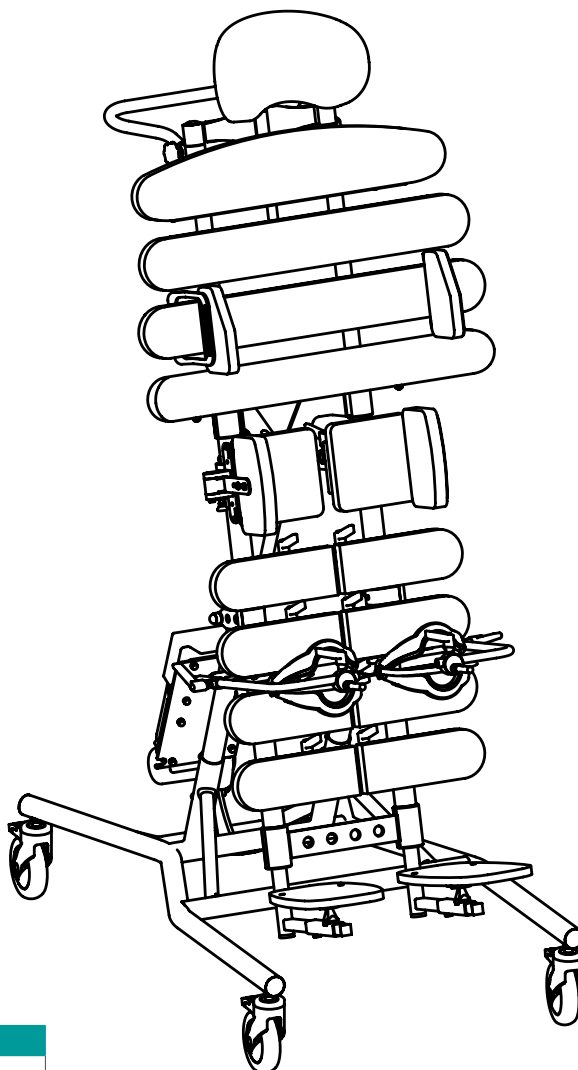

### Équipement de base

- Appuie-tête
- support dorsal biométrique
- Harnais
- Pelotes pelviennes
- repose-jambes biométrique séparés
- Pelotes des genoux (anatomiques)
- repose-pieds séparés
- Réglage de l'inclinaison par moteur
- Structure de base avec roulettes de transport

### Numéro du dispositif

28.29.02.1047

L'illustration ne correspond pas  
à l'équipement de base

# Dimensions du patient

Verticalisateur biométrique Da Vinci

REHATEC®

RC 60020

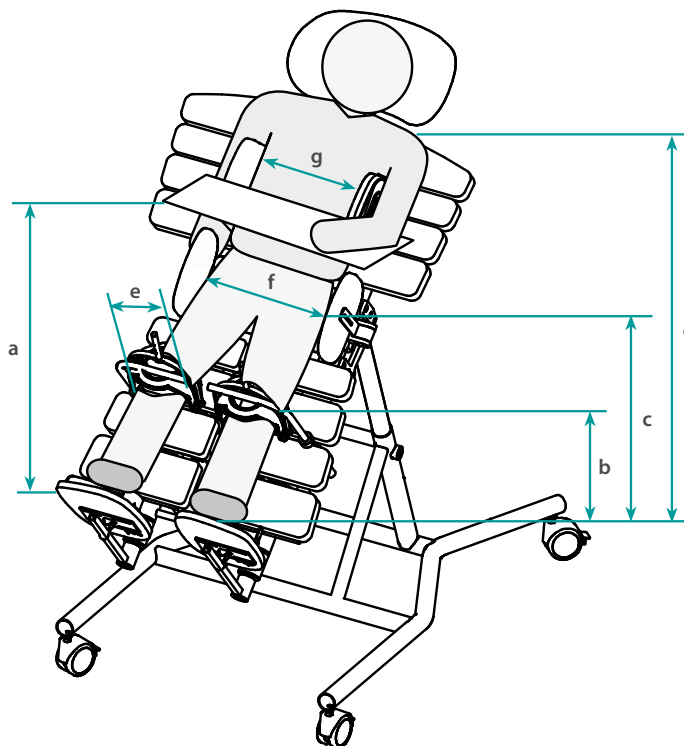

Si les dimensions ne sont pas indiquées, l'appareil est livré en dimensions standard !

En cas de dimensions différentes (voir le tableau des tailles), l'appareil est fabriqué sur mesure et facturé en conséquence !

## Type de mouvements du patient

Comportement stéréotype  
(p. ex. balancement continu)\*

\* En raison du comportement stéréotype, vérifiez si le dispositif devrait faire l'objet d'adaptations spécifiques

L'illustration ne correspond pas à l'équipement de base | Tolérances dimensionnelles  $\pm 3$









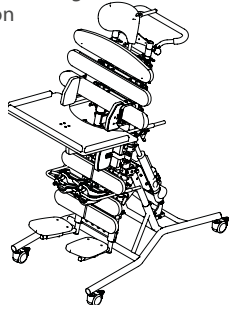
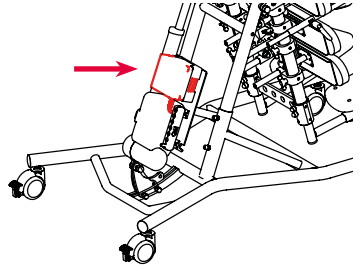













## Dimensions du modèle de base / Dimensions du patient (saisir les valeurs)

T.	Hauteur de table (a)	Hauteur des genoux (b)	Milieu du bassin (c)	Hauteur des épaules (d)	Largeur du genou (e)	Largeur du bassin (f)
1	74 - 124 cm	30 - 50 cm	env. 60 - 80 cm	env. 110 - 130 cm	8 - 13 cm	25 - 40 cm
2	92 - 129 cm	40 - 60 cm	env. 80 - 95 cm	env. 140 - 170 cm	8 - 13 cm	25 - 40 cm
Dimensions du patient	cm	cm	cm	cm	cm	cm

T.	Largeur du thorax (g)	Taille	Poids du patient	Hauteur de transfert	Hauteur abaissable (1)
1	25 - 41 cm	120 - 155 cm	70 kg	90 cm	10 cm
2	25 - 41 cm	150 - 180 cm	90 kg		
Dimensions du patient	cm	cm	kg		

(1) avec roulettes 75 mm

Modèle		Fonctionnement sur batterie pour Da Vinci	
<b>Verticalisateur biométrique Da Vinci</b> Code 1023802 Pour tailles d'env. 120 - env. 155 cm max. Poids de l'utilisateur 70 kg Réglage de l'inclinaison électrique		<b>Verticalisateur biométrique Da Vinci</b> Code 1023801 Pour tailles d'env. 150 - env. 180 cm max. Poids de l'utilisateur 90 kg Réglage de l'inclinaison électrique	
<b>T. 1</b>	<b>9 250,-</b>	<b>T. 2</b>	<b>10 600,-</b>
		<b>Supplément</b>	<b>1 080,-</b>

Couleurs de la structure			
 Blanc pur (RAL 9010)	 Violet bordeaux (RAL 4004)	 Vert fluorescent (RAL 6038)	
 Jaune narcississe (RAL 1007)	 Bleu outremer (RAL 5002)	 Gris anthracite mat (RAL 7016m)	
 Jaune fluorescent (RAL 1026)	 Bleu trafic métallisé mat*	 Argent métallisé*	
 Orangé pur (RAL 2004)	 Bleu nuit nacré mat (RAL 5026)	 Anthracite métallisé*	
 Orange fluorescent (RAL 2005)	 Bleu d'eau (RAL 5021)	 Noir graphite mat (RAL 9011m)	
 Rouge rubis (RAL 3003)	 Vert lumière (RAL 6027)	 Noir profond brillant (RAL 9005g)	
 Rouge rubis nacré mat (RAL 3032)	 Vert jaune (RAL 6018)		
 Erika-violet (RAL 4003)	 Vert nacré mat (RAL 6035)		
* Couleurs non RAL			
<b>Les couleurs représentées sont uniquement à titre indicatif. Tous les détails des couleurs sur <a href="http://www.rehatec.com">www.rehatec.com</a></b>			

Couleurs de revêtement	
<b>Revêtement de la surface de contact / Bordure (similicuir)</b>	
Rouge foncé / Sable (N20030 / N20027)	
Terracotta / Sable (N20029 / N20027)	
Bleu foncé / Sable (N20031 / N20027)	
Sable / Noir (N20027 / N20059)	

**N'oubliez pas de sélectionner les couleurs de la structure et des revêtements de ton Da Vinci. Elles sont importantes pour la procédure de commande !**

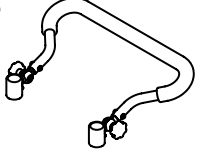
Poignée de conduite	
<b>Poignée de conduite</b> Code 1011171	
<b>Unité</b>	<b>415,-</b>

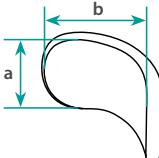
Appui-têtes		
<b>Appui-tête, forme de coquille</b> Code 10049		
		
T.	a	b
2	20 cm	33 cm
<b>Standard</b>		

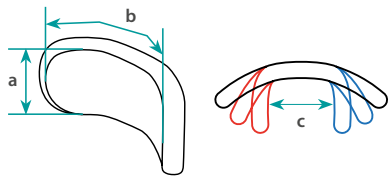
<b>Appui-tête, réglable</b> Code 10075			
			
T.	a	b	c
1	10 cm	42 cm	10 cm
2	14 cm	51 cm	12 cm
<b>Unité / Supplément</b>	<b>210,-</b>		

<b>Adaptateur de remise en position initiale de l'appui-tête</b> Code 1007669 Support d'appui-tête droit incl.	
	
<b>Jeu</b>	<b>220,-</b>

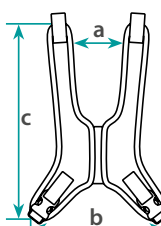
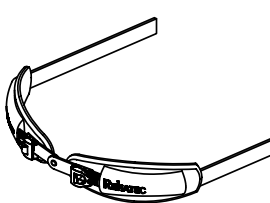

**Vous trouverez d'autres appui-tête dans les formulaires d'adaptation Pro-System et Heads Up**

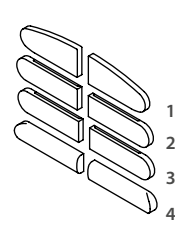
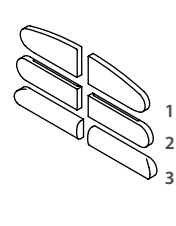
Sanglage																							
<b>Harnais</b> Code 10066																							
<table border="1"> <thead> <tr> <th colspan="2">Femmes</th> </tr> <tr> <th>T.2</th> <th>T.3</th> </tr> </thead> <tbody> <tr> <td>a 13 cm</td> <td>16 cm</td> </tr> <tr> <td>b 24 cm</td> <td>27 cm</td> </tr> <tr> <td>c 40 cm</td> <td>49 cm</td> </tr> </tbody> </table>		Femmes		T.2	T.3	a 13 cm	16 cm	b 24 cm	27 cm	c 40 cm	49 cm	<table border="1"> <thead> <tr> <th colspan="2">Hommes</th> </tr> <tr> <th>T.2</th> <th>T.3</th> </tr> </thead> <tbody> <tr> <td>a 12 cm</td> <td>18 cm</td> </tr> <tr> <td>b 25 cm</td> <td>30 cm</td> </tr> <tr> <td>c 40 cm</td> <td>46 cm</td> </tr> </tbody> </table>		Hommes		T.2	T.3	a 12 cm	18 cm	b 25 cm	30 cm	c 40 cm	46 cm
Femmes																							
T.2	T.3																						
a 13 cm	16 cm																						
b 24 cm	27 cm																						
c 40 cm	49 cm																						
Hommes																							
T.2	T.3																						
a 12 cm	18 cm																						
b 25 cm	30 cm																						
c 40 cm	46 cm																						
<b>Sangle pelvienne Pelvi.Loc</b> Code 10070																							
<table border="1"> <thead> <tr> <th>T.</th> <th>Largeur du bassin</th> </tr> </thead> <tbody> <tr> <td>XS</td> <td>16 – 24 cm</td> </tr> <tr> <td>S</td> <td>20 – 32 cm</td> </tr> <tr> <td>M</td> <td>28 – 38 cm</td> </tr> <tr> <td>L</td> <td>36 – 46 cm</td> </tr> </tbody> </table>		T.	Largeur du bassin	XS	16 – 24 cm	S	20 – 32 cm	M	28 – 38 cm	L	36 – 46 cm												
T.	Largeur du bassin																						
XS	16 – 24 cm																						
S	20 – 32 cm																						
M	28 – 38 cm																						
L	36 – 46 cm																						
Standard	<b>Cocher la case correspondante !</b>	Unité	<b>Cocher la case correspondante !</b> 355,-																				

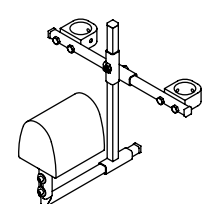
Dossier	
<b>Dossier séparé</b> Code 1009756	
<b>pour type 169</b> Position 1 Position 2 Position 3 Position 4	
<b>pour type 168</b> Position 1 Position 2 Position 3	
Supplément par position	<b>Cocher la case correspondante !</b> 460,-

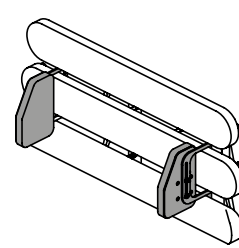
Pelotes	
<b>Cale d'abduction</b> Code 1000237	
	
<i>Ne peut pas être installé ultérieurement ! Possible uniquement sur les nouveaux appareils !</i>	
Unité	620,-

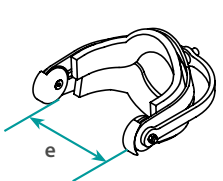
Pelotes							
<b>Pelote de guidage latéral, rabattable</b> Code 10062							
							
Jeu de 2	350,-						
<b>Plateau pelvien, pelotes pelviennes pivotantes</b> Code 1010994 Dimensions plus grandes disponibles sur demande.							
support de pelote droit							
<table border="1"> <thead> <tr> <th>a</th> <th>b</th> <th>c</th> </tr> </thead> <tbody> <tr> <td>12 cm</td> <td>19 cm</td> <td>32 – 42 cm</td> </tr> </tbody> </table>		a	b	c	12 cm	19 cm	32 – 42 cm
a	b	c					
12 cm	19 cm	32 – 42 cm					
support de pelote coudé							
<table border="1"> <thead> <tr> <th>a</th> <th>b</th> <th>c</th> </tr> </thead> <tbody> <tr> <td>12 cm</td> <td>19 cm</td> <td>22 – 32 cm</td> </tr> </tbody> </table>		a	b	c	12 cm	19 cm	22 – 32 cm
a	b	c					
12 cm	19 cm	22 – 32 cm					
Jeu de 2 / Supplément	<b>Cocher la case correspondante !</b> 460,-						

<b>Pelotes des genoux, anatomiques</b> Code 10064	<b>Butée (anneau de réglage) du réglage de profondeur du genou</b> Code 1023378
	
Standard	<b>Cocher la case correspondante !</b>
Jeu de 2	48,-





Repose-jambe	
<b>Rallonge des supports du repose-jambe central</b> Code 10071 Longueur standard : 20 cm	
	
<b>Rallonge :</b> sur 25 cm sur 30 cm	
Jeu de 2 / Supplément	<b>Cocher la case correspondante !</b> 155,-

Table de thérapie	
<b>Table de thérapie avec renforcement</b> <b>Bordure de table et couvercle incl.</b> Code 1010528  Profondeur et angle réglables 	<b>Table de thérapie, bordure de table incl.</b> Code 10061  Profondeur et angle réglables 
<b>Butée (anneau de réglage) du réglage de profondeur de table</b> Code 1023148  	
Unité 1 400,-	Unité 1 195,-
	Jeu de 2 48,-

Support des pieds													
<b>Correction de pied bot</b> Code 10068 	<b>Support des pieds à angle réglable</b> Code 1020344 												
<b>Étriers, sangles de pieds incl.</b> Code 10069 													
<b>ATTENTION! Les tailles (c) + (d) + (h) diminuent de 4 cm!</b>	<table border="1"> <thead> <tr> <th>T.</th> <th>a</th> <th>b</th> <th>c</th> </tr> </thead> <tbody> <tr> <td>168</td> <td>9 cm</td> <td>14 cm</td> <td>11 cm</td> </tr> <tr> <td>169</td> <td>12 cm</td> <td>20 cm</td> <td>14 cm</td> </tr> </tbody> </table>	T.	a	b	c	168	9 cm	14 cm	11 cm	169	12 cm	20 cm	14 cm
T.	a	b	c										
168	9 cm	14 cm	11 cm										
169	12 cm	20 cm	14 cm										
Jeu de 2 / Supplément 410,-	Jeu de 2 / Supplément 375,-												
	Jeu de 2 / Supplément 270,-												

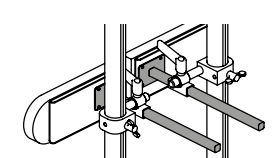
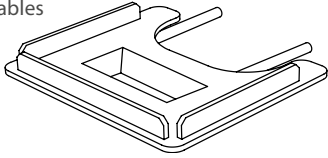
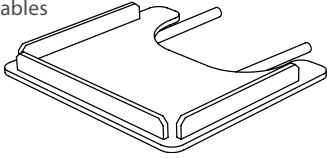
Roulettes							
<b>Roulettes de transport avec freins de stationnement</b> Hauteur abaissable = 10 cm  75 mm 	<b>Roulettes de transport avec freins de stationnement, 125 mm</b> Hauteur abaissable = 17 cm  125 mm 						
	<b>Protection murale et mobilière</b> <b>La largeur globale augmente de 4 cm!</b> 						
	<table border="1"> <thead> <tr> <th>Code</th> <th>Roulettes</th> </tr> </thead> <tbody> <tr> <td>1018607</td> <td>75 mm</td> </tr> <tr> <td>1018698</td> <td>125 mm</td> </tr> </tbody> </table>	Code	Roulettes	1018607	75 mm	1018698	125 mm
Code	Roulettes						
1018607	75 mm						
1018698	125 mm						
Standard	<b>Cocher la case correspondante!</b>						
	Jeu 145,-						

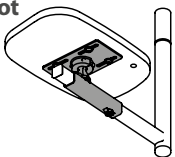
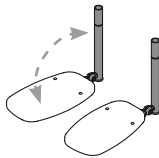
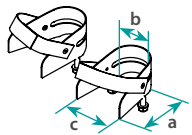
Pour toute construction spéciale, veuillez utiliser notre nouveau formulaire « Adaptation / Construction spéciale ». Vous le trouverez dans la rubrique de téléchargement sur [www.rehatec.com](http://www.rehatec.com)

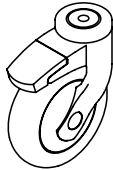
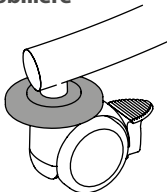
Attention : les prix des pièces de rechange peuvent différer des prix indiqués sur le formulaire d'adaptation.