

# Verticalisateur Heidelberger Benni

REHATEC®

Taille 1 et 2-pour une taille d'environ 65 à 135 cm

RC 60050

## Devis

Expéditeur / Adresse de facturation

## Commande

Adresse d'expédition

Client

Date

Commission

Bonjour, je m'appelle Benni.  
Je suis conçu pour les enfants d'environ 1 an à 8 ans.

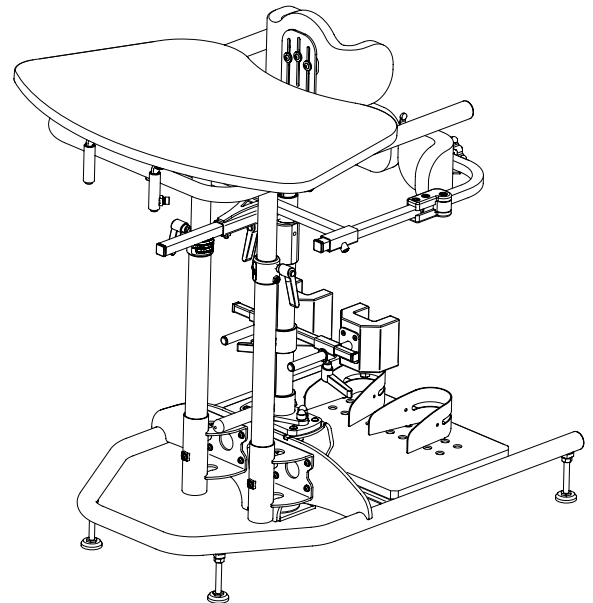
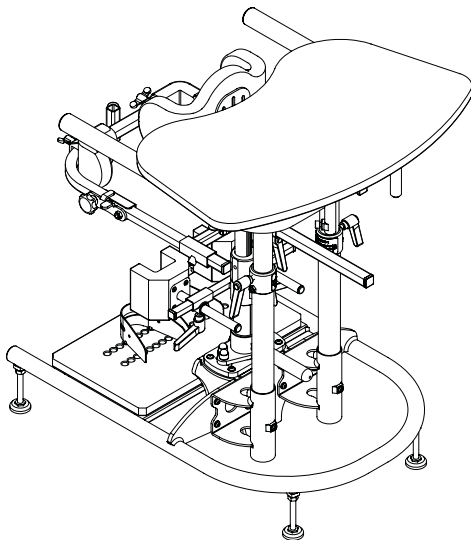

L'illustration ne correspond pas à l'équipement de base | Tolérances dimensionnelles  $\pm 3$

### Équipement de base T. 1

- colonne centrale dynamique et fixe
- Table de thérapie
- Pelote thoracique (standard)
- Cadre pelvien avec bras pivotants
- Pelotes pelviennes
- Pelotes des genoux
- Étriers, emboîtables
- Pieds d'appui

**Tranche d'âge :** env. 1 à env. 4 ans\*

**Charge max. :** 35 kg

**Tailles :** env. 65 cm à env. 105 cm

**Numéro du dispositif :**

28.29.01.1043 (avec roulettes)

28.29.01.0029 (sans roulettes)

### Équipement de base T. 2

- Colonne centrale dynamique et fixe
- Table de thérapie
- Pelote thoracique (standard)
- Cadre pelvien avec bras pivotants
- Pelotes pelviennes
- Pelotes des genoux
- Étriers, emboîtables
- Pieds d'appui

**Tranche d'âge :** env. 3 à env. 8 ans\*

**Charge max. :** 45 kg

**Tailles :** env. 95 cm à en. 135 cm

**Numéro du dispositif :**

28.29.01.1043 (avec roulettes)

28.29.01.0029 (sans roulettes)

\*Les dimensions correspondantes du patient sont décisives pour les soins adaptés de l'enfant

# Dimensions du patient

Verticalisateur Heidelberger Benni taille 1 et taille 2

REHATEC®

RC 60050

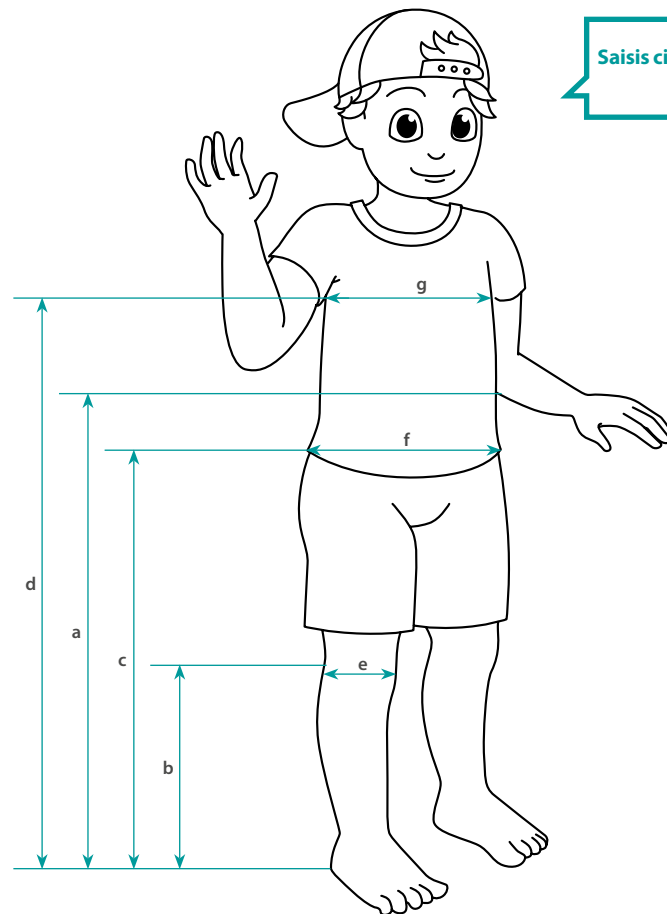

Saisis ci-dessous les dimensions de ton patient.

**\* ATTENTION :**  
Pour des raisons techniques de construction, la distance entre la hauteur de la table (a) et la hauteur du milieu du bassin (c) est d'au moins 8 cm !

Tolérances dimensionnelles ±3%

Dimensions du modèle de base/Dimensions du patient					Saisir les valeurs !				
	Hauteur de table (a)	Hauteur des genoux (b)	Hauteur du milieu du bassin (c)	Hauteur des pelotes thoracique (d)	Largeur des genoux (e)	Largeur du bassin (f)	Largeur du thorax (g)	Taille	Poids du patient
T. 1	40-68 cm	16-30 cm	32-60 cm	43-87 cm	6-13 cm	14-22 cm	15-24 cm*	env. 65-105 cm	35 kg
T. 2	64-90 cm	20-37 cm	53-80 cm	64-93 cm		22-32,5 cm	17-28 cm*	env. 95-135 cm	45 kg
Dimensions du patient	cm	cm	cm	cm	cm	cm	cm	cm	kg

\* disponible en différents modèles.

Dimensions de l'appareil			
Taille	Largeur de table	Longueur totale	Largeur de la base, intérieure
T. 1	64 cm	73 cm	41 cm
T. 2	73 cm	97 cm	47,5 cm

### Type de mouvements du patient

Comportement stéréotype (p. ex. balancement continu)\*

\* En raison du comportement stéréotype, vérifiez si le dispositif devrait faire l'objet d'adaptations spécifiques

# Structure de base et pelotes

## Équipement de base

**Verticalisateur Benni T. 1**  
Code 1022159

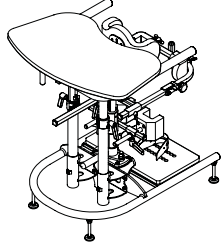

**Verticalisateur Benni T. 2**  
Code 1021714

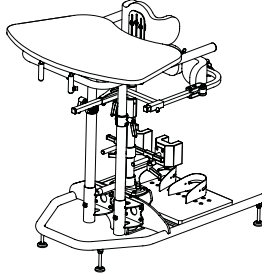

Prix de base 4 550,-

Prix de base 4 690,-

## Couleurs de revêtement unies

- Similicuir bleu atoll (N20018)
- Similicuir gris clair (N20057)
- Similicuir anthracite (N20058)

autres couleurs similicuir disponibles sur demande

Indique les couleurs de ton Benni. Elles sont importantes pour la procédure de commande!



## Couleurs de la structure

<span style="display: inline-block; width: 15px; height: 15px; background-color: white; border: 1px solid black; margin-right: 5px;"></span> Blanc pur (RAL 9010)	<span style="display: inline-block; width: 15px; height: 15px; background-color: #800040; border: 1px solid black; margin-right: 5px;"></span> Violet bordeaux (RAL 4004)	<span style="display: inline-block; width: 15px; height: 15px; background-color: #00ff00; border: 1px solid black; margin-right: 5px;"></span> Vert fluorescent (RAL 6038)
<span style="display: inline-block; width: 15px; height: 15px; background-color: #ffcc00; border: 1px solid black; margin-right: 5px;"></span> Jaune narcississe (RAL 1007)	<span style="display: inline-block; width: 15px; height: 15px; background-color: #000080; border: 1px solid black; margin-right: 5px;"></span> Bleu outremer (RAL 5002)	<span style="display: inline-block; width: 15px; height: 15px; background-color: #666666; border: 1px solid black; margin-right: 5px;"></span> Gris anthracite mat (RAL 7016m)
<span style="display: inline-block; width: 15px; height: 15px; background-color: #ffff00; border: 1px solid black; margin-right: 5px;"></span> Jaune fluorescent (RAL 1026)	<span style="display: inline-block; width: 15px; height: 15px; background-color: #0000ff; border: 1px solid black; margin-right: 5px;"></span> Bleu trafic métallisé* (RAL 5026)	<span style="display: inline-block; width: 15px; height: 15px; background-color: #cccccc; border: 1px solid black; margin-right: 5px;"></span> Argent métallisé*
<span style="display: inline-block; width: 15px; height: 15px; background-color: #ff9900; border: 1px solid black; margin-right: 5px;"></span> Orangé pur (RAL 2004)	<span style="display: inline-block; width: 15px; height: 15px; background-color: #000066; border: 1px solid black; margin-right: 5px;"></span> Bleu nuit nacré mat (RAL 5026)	<span style="display: inline-block; width: 15px; height: 15px; background-color: #333333; border: 1px solid black; margin-right: 5px;"></span> Anthracite métallisé*
<span style="display: inline-block; width: 15px; height: 15px; background-color: #ff6600; border: 1px solid black; margin-right: 5px;"></span> Orange fluorescent (RAL 2005)	<span style="display: inline-block; width: 15px; height: 15px; background-color: #008080; border: 1px solid black; margin-right: 5px;"></span> Bleu d'eau (RAL 5021)	<span style="display: inline-block; width: 15px; height: 15px; background-color: #000000; border: 1px solid black; margin-right: 5px;"></span> Noir graphite mat (RAL 9011m)
<span style="display: inline-block; width: 15px; height: 15px; background-color: #cc0000; border: 1px solid black; margin-right: 5px;"></span> Rouge rubis (RAL 3003)	<span style="display: inline-block; width: 15px; height: 15px; background-color: #90ee90; border: 1px solid black; margin-right: 5px;"></span> Vert lumière (RAL 6027)	<span style="display: inline-block; width: 15px; height: 15px; background-color: #000000; border: 1px solid black; margin-right: 5px;"></span> Noir profond brillant (RAL 9005g)
<span style="display: inline-block; width: 15px; height: 15px; background-color: #660000; border: 1px solid black; margin-right: 5px;"></span> Rouge rubis nacré mat (RAL 3032)	<span style="display: inline-block; width: 15px; height: 15px; background-color: #90ee90; border: 1px solid black; margin-right: 5px;"></span> Vert jaune (RAL 6018)	
<span style="display: inline-block; width: 15px; height: 15px; background-color: #cc00cc; border: 1px solid black; margin-right: 5px;"></span> Erika-violet (RAL 4003)	<span style="display: inline-block; width: 15px; height: 15px; background-color: #000000; border: 1px solid black; margin-right: 5px;"></span> Vert nacré mat (RAL 6035)	

\*Couleurs non RAL

Les couleurs représentées sont uniquement à titre indicatif. Tous les détails des couleurs sur [www.rehatec.com](http://www.rehatec.com)

## Structure

**Roulettes de transport avec freins de stationnement, 75 mm**  
Code 1005593

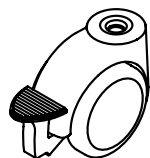

Jeu 330,-

**Protection murale et mobilière**  
Code 1018607

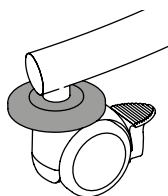

Jeu 145,-

## Étriers

**Étriers, vissables**

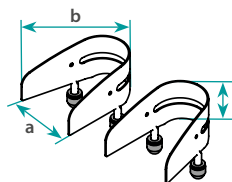

T.	a	b	c	Réf.
0	9,5 cm	10,5 cm	5 cm	1016805
1	10,5 cm	13,5 cm	7 cm	1014407

Jeu de 2 / Supplément 105,-

**Sangles de pieds**  
Code 1014394

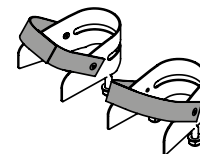

Recommandées pour les étriers vissables

Jeu de 2 75,-

## Table de thérapie

**Appuis-bras réglables en parallèle, table droite incl.**

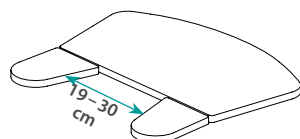

pour T.	Réf.
1	1016764
2	1018739

Supplément 265,-

**Appuis-bras pour table standard**

À angle réglable

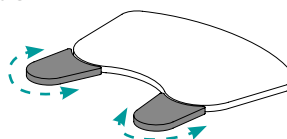

pour T.	Réf.
1	1022440
2	1022255

Jeu de 2 265,-

**Bordure de table**

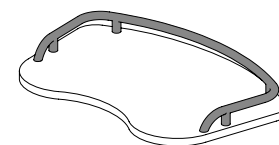

pour T.	Réf.
1	1018742
2	1018800

Jeu 205,-

## Pelotes

### Pelote thoracique

T.	Réf.
0	1002268
1	1003622
2	1003623
3	1020576

T.	a	b	g	d
0	13 cm	11 cm	14,5 cm	9 cm
1	15 cm	11 cm	18,5 cm	9 cm
2	15 cm	11 cm	21,5 cm	9 cm
3	17 cm	12 cm	28 cm	11 cm

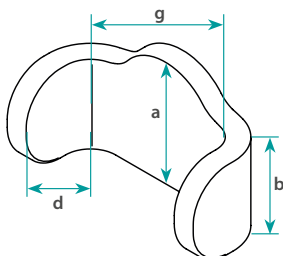

### Pelote thoracique sternale, incl. pelotes de guidage latéral réglables

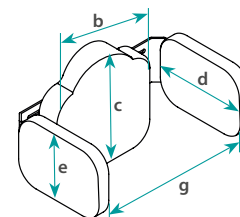

T.	g	b	c	d	e	Réf.
Mini	16-25 cm	15 cm	19,5 cm	12 cm	12 cm	1021966
0	20-28 cm	20 cm	20,5 cm	15,5 cm	12 cm	1021967
1	24-32 cm	22 cm	23 cm	17,5 cm	15 cm	1021951
2	29-38 cm	28 cm	24 cm	17,5 cm	15 cm	1021942

Standard

Unité

645,-

### Pelote thoracique sur mesure

Code 1010840

Hauteur 1 (a) = \_\_\_\_\_ cm

Hauteur 2 (b) = \_\_\_\_\_ cm

Largeur (g) = \_\_\_\_\_ cm

Profondeur (d) = \_\_\_\_\_ cm

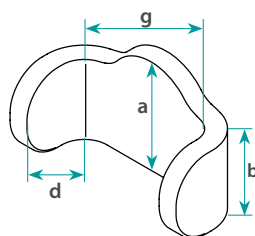

### Sangle dorsale pour la pelote thoracique

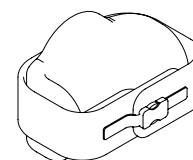

T.	Longueur	Réf.
1	75-87 cm	1022618
2	94-106 cm	1022716

Également possible pour la pelote thoracique sternale

Unité

390,-

Unité

180,-

### Pelote dorsale

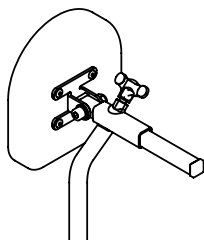

T.	Largeur	Hauteur	Réf.
1	15 cm	16,5 cm	1000382
2	21,5 cm	21 cm	1022764

### Appui-tête

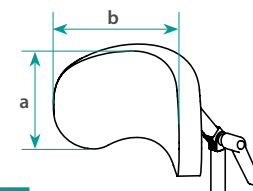

T.	a	b	Réf.
1	16 cm	28 cm	1018744
2	20 cm	33 cm	1018807

Uniquement en combinaison avec pelote dorsale!

Unité

345,-

Unité

420,-

## Pelotes des genoux

### Pelotes des genoux standard

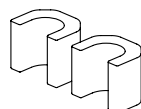

Les dimensions s'orientent aux dimensions du patient (6-13 cm)

### Pelotes des genoux réglables sur 3 niveaux

Code 10022

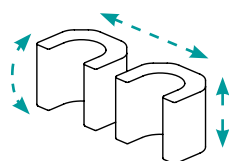

### Pelotes des genoux anatomiques

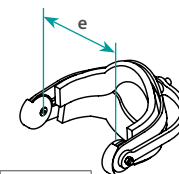

T.	Largeur du genou (e)	Réf.
1	8 cm	1018752
2	11,5 cm	1018753
3	13 cm	1018754

Standard

Jeu de 2 / Supplément

300,-

Jeu de 2 / Supplément

190-€

