

Heidelberger Stehgerät Jumbo

REHATEC®

Für Kleinkinder von ca. 1 bis ca. 5 Jahre und
Körpergröße von ca. 65 cm bis ca. 110 cm geeignet

Kostenvoranschlag

Absender / Rechnungsadresse

Bestellung

Versandadresse

Besteller

Datum

Kommission

Hallo, ich bin Jumbo.
Ich helfe Kleinkindern bei ihrem
Stehtraining. Schau dir doch in
Ruhe den Anpassbogen an.



Abbildung entspricht nicht der Grundausrüstung | Maßtoleranzen $\pm 3\%$

Grundausrüstung

- Schwenkarmbeckenrahmen
- Standfüße
- Fußschalen
- Kniepelotten
- Beckenpelotten
- Therapietisch
- Tischtiefenverstellung

Typ

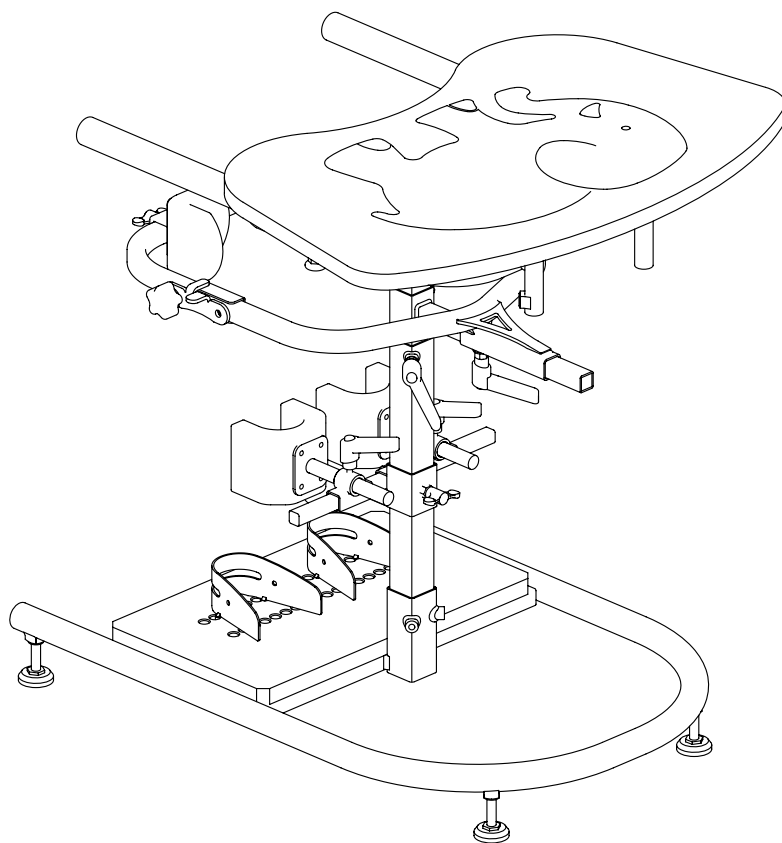
- Typ 109 Max. Benutzergewicht: 40 kg
Max. Körpergröße: ca. 65 – 110 cm
Max. Tischhöhe: 65 cm

Hilfsmittelnummer

- Typ 109 (mit Rollen) 28.29.01.1044
(ohne Rollen) 28.29.01.0030

Weitere technische Daten finden Sie auf www.rehatec.com -> Downloads. Oder fordern Sie diese einfach per eMail, FAX oder Post an!

Preise gültig bis 31.12.2021. Preise zzgl. ges. MwSt. © Vervielfältigung nur mit Genehmigung der Rehatec GmbH erlaubt.

Technische Änderungen vorbehalten. Es gelten unsere Allgemeinen Geschäftsbedingungen. Diese finden Sie auf www.rehatec.com.

Mit einer Bestellung bestätigen Sie automatisch unsere AGB gelesen und akzeptiert zu haben.

Rehatec® GmbH, In den Kreuzwiesen 35, 69250 Schönau, Tel. (06228) 9136-0, Fax. (06228) 9136-99, info@rehatec.com, www.rehatec.com

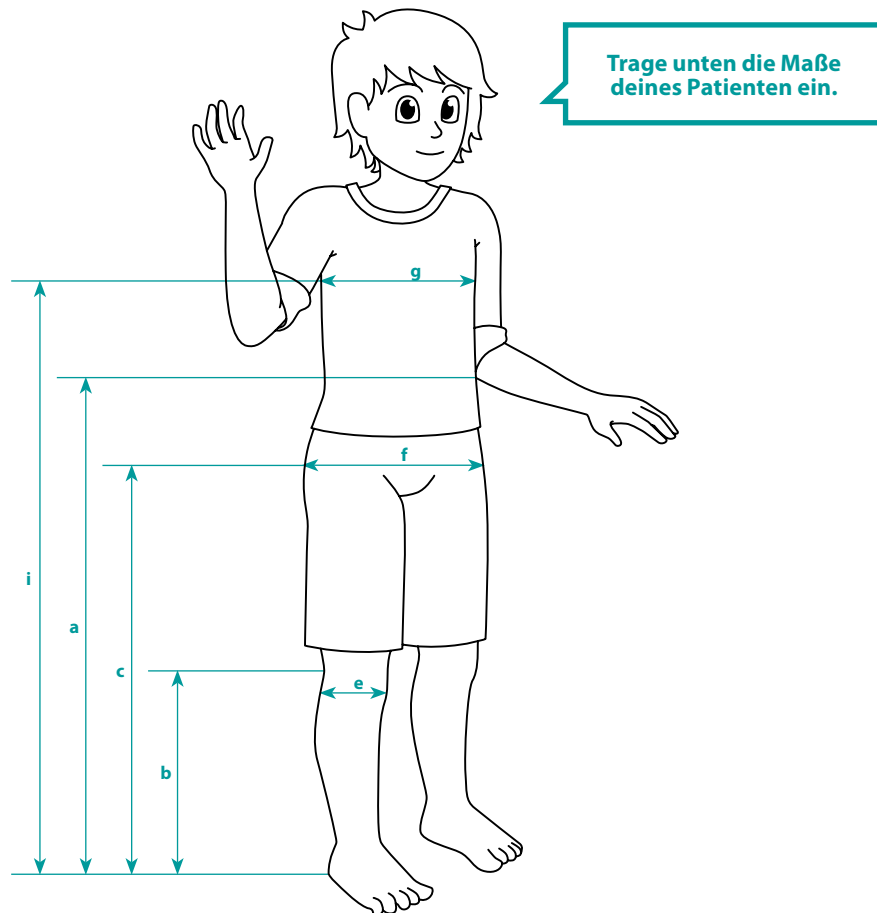

*** ACHTUNG:**
 Aus bautechnischen Gründen beträgt der Abstand zwischen der Tischhöhe (a) und der Höhe Beckenmitte (c) mindestens 15 cm!

Maßtoleranzen ±3%

Maße Grundmodelle/Patientenmaße								
Tischhöhe* (a)	Kniehöhe (b)	Höhe Beckenmitte (c)	Kniebreite (e)	Beckenbreite (f)	Brustkorbbreite (g)	Brustpelottenhöhe (i)	Körpergröße	Patientengewicht
35 – 65 cm	12 – 32 cm	28 – 53 cm	6 – 13 cm	15 – 22 cm	16 – 28 cm	siehe Brustpelotten S. 4	max. 110 cm	max. 40 Kg
cm	cm	cm	cm	cm	cm	cm	cm	kg

Maße			
max. Einstiegsbreite	Gesamtbreite	Gesamtlänge	Tischaufnahme Innenbreite
39 cm	64 cm	80 cm	34 cm

Bewegungsmuster Patient	
Aktiv (hyperaktiv)	Passiv (hypoton)

¹⁾ Wenn die Mittelsäule 5 cm tiefer als die Halterung eingestellt ist.

Variante

Stehgerät Jumbo für Kleinkinder
Code 109

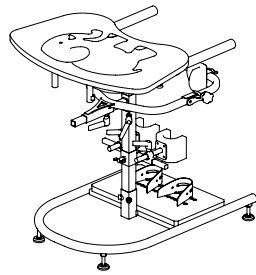

Grundpreis

2.089,-€

Bezugsfarben einfarbig

Skai Blau Atoll (N20018)

weitere Skai-Farben auf Anfrage möglich

Bitte gebe die Farben deines Jumbo an. Sie sind für den Bestellvorgang wichtig!

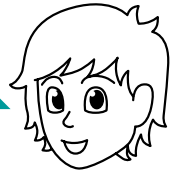

Gestellfarben

Reinweiß (RAL 9010)	Bordeauxviolett (RAL 4004)	Leuchtgrün (RAL 6038)
Narzissengelb (RAL 1007)	Ultramarinblau (RAL 5002)	Anthrazitgrau matt (RAL 7016m)
Leuchtgelb (RAL 1026)	Verkehrsblau metallic*	Silber metallic*
Reinorange (RAL 2004)	Perlnachtblau matt (RAL 5026)	Anthrazit metallic*
Leuchtorange (RAL 2005)	Wasserblau (RAL 5021)	Graphitschwarz matt (RAL 9011m)
Rubinrot (RAL 3003)	Lichtgrün (RAL 6027)	Tiefschwarz glanz (RAL 9005g)
Perlrubinrot matt (RAL 3032)	Gelbgrün (RAL 6018)	
Erikaviolett (RAL 4003)	Perlgrün matt (RAL 6035)	

* keine RAL Farben

Farbdarstellungen nur als Übersicht. Alle Farbdetails auf www.rehatec.com

Gestell

Transportrollen mit Feststellbremsen, 75 mm
Code 1005593

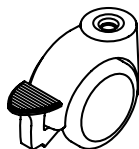

Satz

239,-€

Wand- und Möbelschutz
Code 1018607

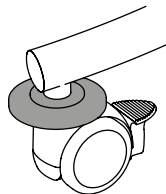

Satz

101,-€

Untergestell Multi
Code 110

inkl. Tischplattenschrägverstellung
Gestell kantelbar bis 20°

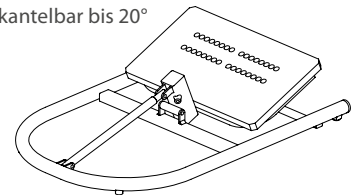

Aufpreis

350,-€

Therapietisch

Parallelverstellbare Armauflagen, inkl. geradem Tisch

Code 1016764

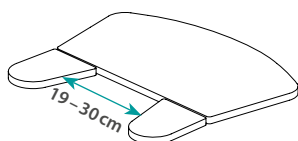

Aufpreis

181,-€

Armauflagen
Code 10026.j

In der Breite verstellbar

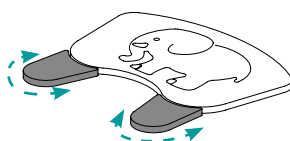

Aufpreis

181,-€

Tischplattenschrägverstellung
Code 10056

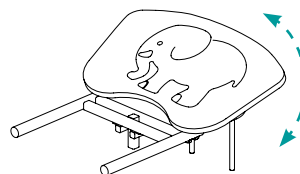

Bei Untergestell Multi inkl.

Aufpreis

129,-€

Tischumrandung
Code 10011

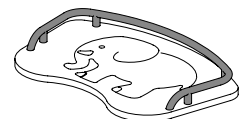

Satz

141,-€

Weitere technische Daten finden Sie auf www.rehatec.com -> Downloads. Oder fordern Sie diese einfach per eMail, FAX oder Post an!

Preise gültig bis 31.12.2021. Preise zzgl. ges. MwSt. © Vervielfältigung nur mit Genehmigung der Rehatec GmbH erlaubt.

Technische Änderungen vorbehalten. Es gelten unsere Allgemeinen Geschäftsbedingungen. Diese finden Sie auf www.rehatec.com.

Mit einer Bestellung bestätigen Sie automatisch unsere AGB gelesen und akzeptiert zu haben.

Rehatec® GmbH, In den Kreuzwiesen 35, 69250 Schönau, Tel. (06228) 9136-0, Fax. (06228) 9136-99, info@rehatec.com, www.rehatec.com

Fußschalen

Fußschalen verschraubbar

Gr.	a	b	c	Art Nr.
0	9,5 cm	10,5 cm	5 cm	1016805
1	10,5 cm	13,5 cm	7 cm	1014407

Fußriemen
Code 1014394

Empfohlen bei verschraubbaren Fußschalen

Paar / Aufpreis **62,-€** **Paar** **45,-€**

Kniepelottenmechanik

Kniepelotten in 3 Ebenen verstellbar
Code 10022.j

Paar / Aufpreis **104,-€**

Pelotten

Standard Kniepelotten

Maß richtet sich nach Patientenmaß (6 – 13 cm)

Standard **Paar / Aufpreis** **99,-€**

Anatomische Kniepelotten

Gr.	Kniebreite (f)	Art Nr.
1	8 cm	1018752
2	11,5 cm	1018753

Paar / Aufpreis **99,-€**

Rückenpelotte
Code 10018.j

Stück **238,-€**

Kopfstütze

Gr.	a	b	Art Nr.
1	16 cm	28 cm	1018744

Nur in Kombination mit Rückenpelotte möglich!

Stück **285,-€**

Brustpelotte, gebogene Form
Code 10008.j

g-Maß:
15 cm
17 cm

Stück **212,-€**

Brustpelotte, nach Maß
Code 10008-3j

g-Maß = _____ cm

Stück **263,-€**

Brustpelotte Sternum, inkl. Seitenführungspelotten
breiten- und höhenverstellbar

Gr.	g	b	c	d	e	Art Nr.
Mini	16 – 25 cm	15 cm	19,5 cm	12 cm	12 cm	1021966
0	20 – 28 cm	20 cm	20,5 cm	15,5 cm	12 cm	1021967

Stück **387,-€**

Für etwaige Sonderbauten verwenden Sie bitte unser neues Formular „Anpassung / Sonderbau“. Dieses finden Sie im Download-Center auf www.rehatec.com

Bitte beachten Sie, dass die Preise von Ersatzteilen abweichend von den Preisen auf dem Anpassbogen sein können.