

Kostenvoranschlag

Absender / Rechnungsadresse

Bestellung

Versandadresse

Besteller

Datum

Kommission

Hilfsmittelnummer

26.99.02.3000

Kopfstützen

Pro-Kopfstützen K0011 / K0012 / K0013

ohne Tiefenverstellrohr

Kopfstütze	a	b
K0011	11 cm	15 cm
K0012	12 cm	23 cm
K0013	13 cm	33 cm

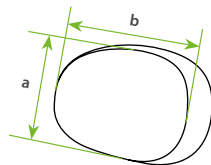

Halterung wählen, ansonsten Lieferung ohne Halterung!

Kopfstützensystem mit Wingführung an den Seitenpolstern

ohne Tiefenverstellrohr

Kopfstütze	a	b
K0015	8 cm	20 cm
K0016	10 cm	24 cm
K0017	12 cm	28 cm

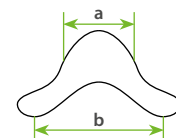
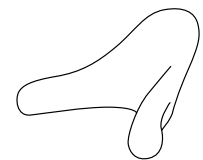

Halterung wählen, ansonsten Lieferung ohne Halterung!

K0011 (Kinder) 540,- €
K0012 (Jugendliche) 540,- €
K0013 (Erwachsene) 540,- €

K0015 343,- €
K0016 362,- €
K0017 369,- €

Kopfstützensystem 2-teilig für Erwachsene mit Wingführung an den Seitenpolstern

ohne Tiefenverstellrohr

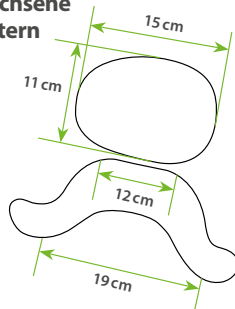

Halterung wählen, ansonsten Lieferung ohne Halterung!

Kopfstütze, verstellbar

ohne Tiefenverstellrohr

Kopfstütze	a	b	c
10075-m	10 cm	34 cm	9 cm
10075-1	10 cm	42 cm	10 cm
10075-2	14 cm	51 cm	12 cm

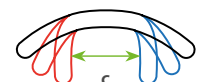
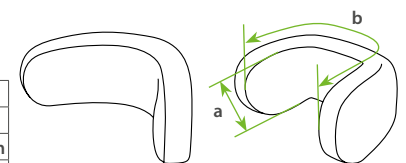

Halterung wählen, ansonsten Lieferung ohne Halterung!

K0018 810,- €

10075-m 363,- €
10075-1 363,- €
10075-2 363,- €

Halterungen optional

Vierkant gerade, abnehmbar

Mit Zahnsegment, und Tiefenverstellrohr 16 cm **ohne Unihalter**

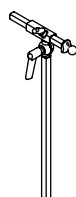

Vierkant gekröpft, abnehmbar

Mit Zahnsegment, und Tiefenverstellrohr 16 cm **ohne Unihalter**



Unihalter

aus Aluminium, 7 cm **mit Miniwing** für Halterungen **K0040** und **K0041**

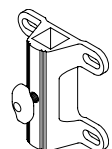



K0040

K0041

1008323-KS

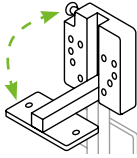
16,80 €

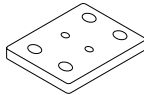
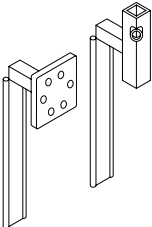
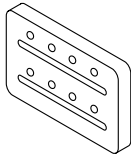
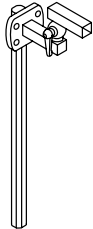
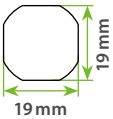
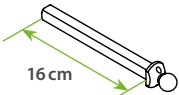
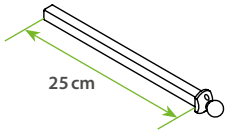
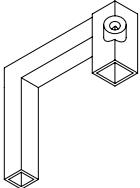
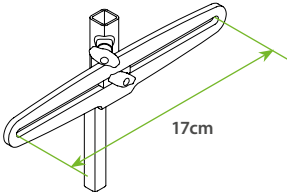
Adapter					
Halterung, abschwenkbar 		Netti, abnehmbar 		Breezy Adapterplatte 	
K0051	148,- €	K0052	30,- €	K0056	27,- €
Cirrus Silencio/Rea, abnehmbar  Platte 4-Kant			Adapter zur seitlichen Verstellung 		
K0053	148,- €	K0054	147,- €		
Breezy Adapter, ohne Tiefenverstellung  		Tiefenrohr kurz, Kugelkopf für Breezy Adapter  16 cm		Tiefenrohr lang, Kugelkopf für Breezy Adapter / K0040 / K0041  25 cm	
1009892	228,- €	Bei Halterung K0040 und K0041 inklusive!		1005379	67,- €
		1005380	88,- €		
Rücksetzadapter Versetzung um 8 cm nach Hinten 			Kopfstützenhalter, breitenverstellbar verchromt  17cm		
1007669	120,- €	1017832-HU	95,- €		

Pro-Kopfstützensystem

1-teiliges und 2-teiliges Kopfstützensystem

Stirngurtsystem für K0011 bis K0017

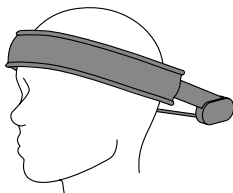
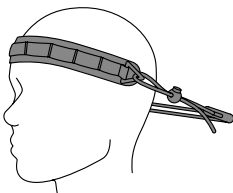
<p>Statisches Stirngurtsystem</p> <p>Einstellbar durch Klettverschluss</p> 	<p>Dynamisches Stirngurtsystem</p> <p>Einstellbar durch Bänder und Verstellkugeln</p> 
<p>K0091 281,- €</p>	<p>K0092 Jugendliche / Erwachsene 345,- € K0093 Kinder 345,- €</p>

Laterale Konfiguration, abschwenkbar für K0011 bis K0017

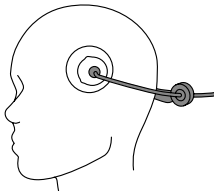
<p>Halterung für laterale Polster</p> <p>Abschwenkbar ohne Polster</p>  <p>links rechts</p>	<p>Polster für laterale Konfiguration</p> <table border="1" data-bbox="703 936 833 1003"> <tr><th>Länge</th><th>Breite</th></tr><tr><td>6,5 cm</td><td>6,5 cm</td></tr> </table> <p>links rechts</p> <table border="1" data-bbox="979 936 1109 1003"> <tr><th>Länge</th><th>Breite</th></tr><tr><td>14 cm</td><td>6 cm</td></tr> </table> <p>links rechts</p> <table border="1" data-bbox="1256 936 1385 1003"> <tr><th>Länge</th><th>Breite</th></tr><tr><td>17 cm</td><td>5,5 cm</td></tr> </table> <p>links rechts</p>	Länge	Breite	6,5 cm	6,5 cm	Länge	Breite	14 cm	6 cm	Länge	Breite	17 cm	5,5 cm
Länge	Breite												
6,5 cm	6,5 cm												
Länge	Breite												
14 cm	6 cm												
Länge	Breite												
17 cm	5,5 cm												
<p>K0061 für K0011 bis K0013 459,- € K0062 für K0015 bis K0017 459,- €</p>	<p>K0071 /Stück 91,- € K0072 /Stück 121,- € K0073 /Stück 121,- €</p>												

Für etwaige Sonderbauten verwenden Sie bitte unser neues Formular „Anpassung/Sonderbau“.
Dieses finden Sie im Download-Center auf www.rehatec.com

Bitte beachten Sie, dass die Preise von Ersatzteilen abweichend von den Preisen auf dem Anpassbogen sein können.

Weitere technische Daten finden Sie auf www.rehatec.com -> Downloads. Oder fordern Sie diese einfach per eMail, FAX oder Post an!
 Preise gültig bis **31.12.2021**. Preise zzgl. ges. MwSt. © Vervielfältigung nur mit Genehmigung der Rehatec GmbH erlaubt.
 Technische Änderungen vorbehalten. Es gelten unsere Allgemeinen Geschäftsbedingungen. Diese finden Sie auf www.rehatec.com.
 Mit einer Bestellung bestätigen Sie automatisch unsere AGB gelesen und akzeptiert zu haben.
 Rehatec® GmbH, In den Kreuzwiesen 35, 69250 Schönau, **Tel. (06228) 9136-0, Fax. (06228) 9136-99**, info@rehatec.com, www.rehatec.com