

Kostenvoranschlag     Bestellung

**REHATEC®**

**Lauftrainer Kimi / Support-System**

Adresse (Firmenstempel)	Patientengewicht (ca.)	Kommission:	
	kg cm		
	Patientengröße (ca.)	Besteller:	Datum:

(Seite 1)

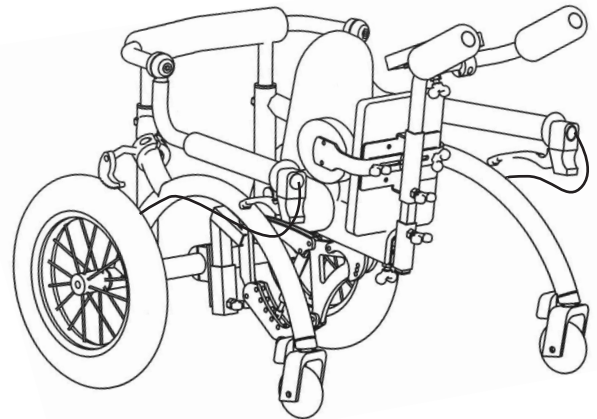
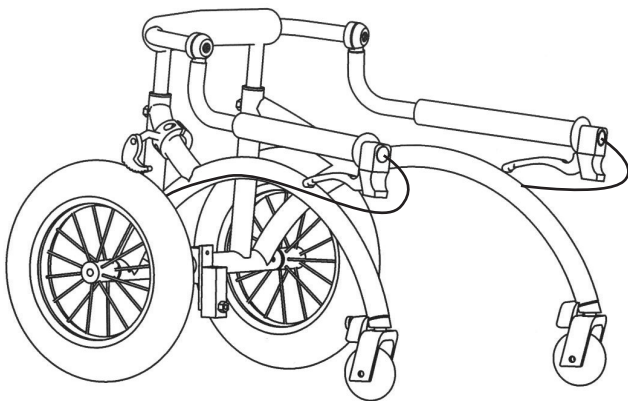

**Hilfsmittelnummern:**

Kimi	ohne Support-System	10.46.02.3022
	mit Support-System	10.46.02.3023

Die abgebildeten Geräte sind Beispielvarianten!

- |  |        |     |           |
|--|--------|-----|-----------|
| <input type="checkbox"/> Lauftrainer Kimi                  | Gr.1*  | 551 | 707,- €   |
| Max. Benutzergröße: 115cm                                  |        |     |           |
| Max. Benutzergewicht: 35kg                                 |        |     |           |
| <input type="checkbox"/> Lauftrainer Kimi                  | Gr.2*  | 552 | 729,- €   |
| Max. Benutzergröße: 150cm                                  |        |     |           |
| Max. Benutzergewicht: 45kg                                 |        |     |           |
| <input type="checkbox"/> Lauftrainer Kimi & Support System | Gr.1** | 561 | 2.016,- € |
| Schritttrollenhöhe: mind. 24cm / max. 33,5cm               |        |     |           |
| Max. Benutzergewicht: 35kg                                 |        |     |           |
| <input type="checkbox"/> Lauftrainer Kimi & Support System | Gr.2** | 562 | 2.059,- € |
| Schritttrollenhöhe: mind. 37,5cm / max. 50cm               |        |     |           |
| Max. Benutzergewicht: 45kg                                 |        |     |           |







\* bestehend aus: Grundrahmen und verstellbaren Handgriffen.

\*\* bestehend aus: Lauftrainer (\*) und Federsystem mit einstellbarer Gasfeder, Schritttrolle, Brustpelotte und Rückenpelotte.

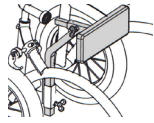
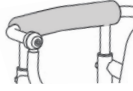

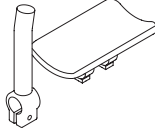

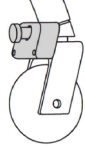

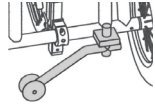
Weitere technische Daten finden Sie auf [www.rehatec.com](http://www.rehatec.com) -> Downloads. Oder fordern Sie diese einfach per eMail, FAX oder Post an!

Preise gültig bis 30.06.2010 Preise zzgl. ges. MwSt © Vervielfältigung nur mit Genehmigung der Rehatec Dieter Frank GmbH erlaubt. Technische Änderungen und Druckfehler vorbehalten.

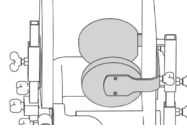
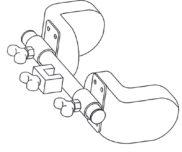
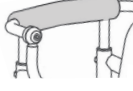
## Lauftrainer Kimi

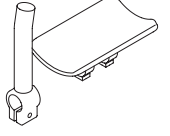
<b>Beckenpelotten</b> Code 578 (nicht möglich bei Support-System) 	<b>Polsterung für Rückenbogen</b> Code 572 	<b>verstellbare Armhalterung mit Kinnplatte</b> Code 577 	<b>Armauflagen mit Handgriffen</b> Code 579 	<b>Feststellbremse (Trommelbremse)</b> Code 574 
<input type="checkbox"/> Stück      179,- €	<input type="checkbox"/> Stück      37,- €	<input type="checkbox"/> Stück      228,- €	<input type="checkbox"/> Paar      180,- €	<input checked="" type="checkbox"/> STANDARD
<b>Lenkradstop</b> Code 570 	<b>Rücklaufsperre</b> Code 571 	<b>abschwenkbare Kippsicherung</b> Code 573 		
<input type="checkbox"/> Paar      100,- €	<input type="checkbox"/> Paar      49,- €	<input type="checkbox"/> Stück      167,- €	<input type="checkbox"/>	<input type="checkbox"/>

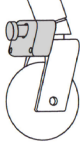
## Lauftrainer Kimi / Support-System

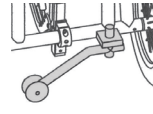
<b>Seitenführungspelotten</b> (nur für Support-Syst.) Code 575 	<b>Beckenpelotten</b> (nur für Support-Syst.) Code 576 	<b>Polsterung für Rückenbogen</b> Code 572 	<b>verstellbare Armhalterung mit Kinnplatte</b> Code 577 	<b>Armauflagen mit Handgriffen</b> Code 579 
<input type="checkbox"/> Paar      228,- €	<input type="checkbox"/> Paar      228,- €	<input type="checkbox"/> Stück      37,- €	<input type="checkbox"/> Stück      228,- €	<input type="checkbox"/> Paar      180,- €
<b>Feststellbremse (Trommelbremse)</b> Code 574 	<b>Lenkradstop</b> Code 570 	<b>Rücklaufsperre</b> Code 571 	<b>abschwenkbare Kippsicherung</b> Code 573 	
<input type="checkbox"/> STANDARD	<input type="checkbox"/> Paar      100,- €	<input type="checkbox"/> Paar      49,- €	<input type="checkbox"/> Stück      167,- €	<input type="checkbox"/>
<input type="checkbox"/>	<input type="checkbox"/>	<input type="checkbox"/>	<input type="checkbox"/>	<input type="checkbox"/>

Weitere technische Daten finden Sie auf [www.rehatec.com](http://www.rehatec.com) -> Downloads. Oder fordern Sie diese einfach per eMail, FAX oder Post an!

Preise gültig bis 30.06.2010 Preise zzgl. ges. MwSt © Vervielfältigung nur mit Genehmigung der Rehatec Dieter Frank GmbH erlaubt. Technische Änderungen und Druckfehler vorbehalten.