

Kostenvoranschlag  Bestellung

**REHATEC®**

**Heidelberger Stehgerät Jumbo**

Adresse (Firmenstempel)	Patientengewicht (ca.)	Kommission:	
	Patientengröße (ca.)	Besteller:	Datum:

(Seite 1)

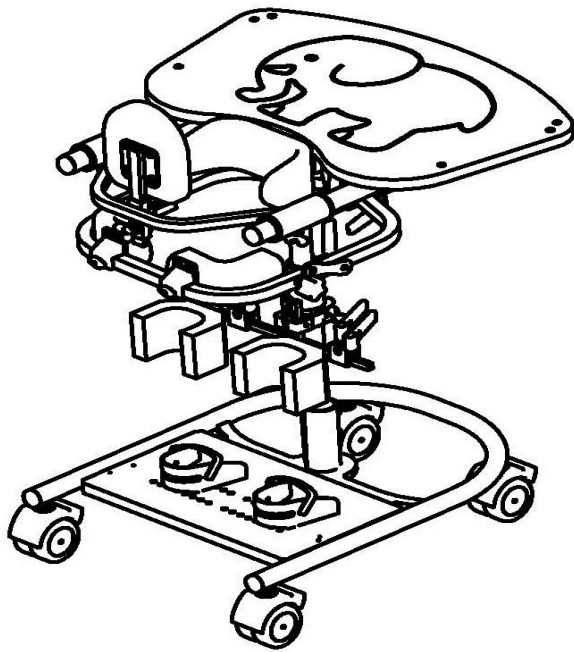

**Stehgerät Jumbo**      109      1.743,00 €

Max. „Maß a“:                    ~65cm  
 Max. Benutzergewicht:        40kg

Polsterfarbe: skai grün  
 Gestellfarbe\*: orange

\* weitere Farben auf Anfrage möglich!

Hilfsmittelnummern:

ohne Rollen                    28.29.01.0030  
 mit Rollen                      28.29.01.1044

**Achtung:** Bei einer Bestellung von einem Stehgerät mit „Multi“-Funktion ist die Tischplattenschrägverstellung inklusive!

Grundausrüstung:

- Standfuß
- Therapietisch
- Kniepelotten
- Beckenpelotten
- Fußschalen

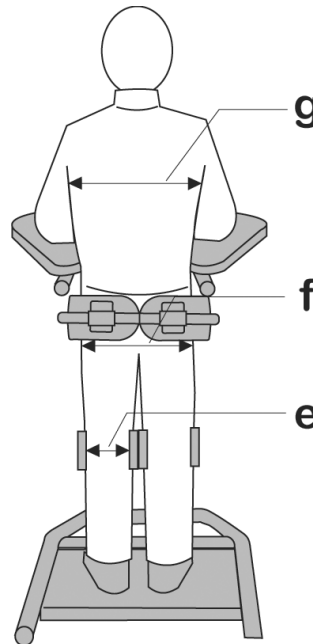
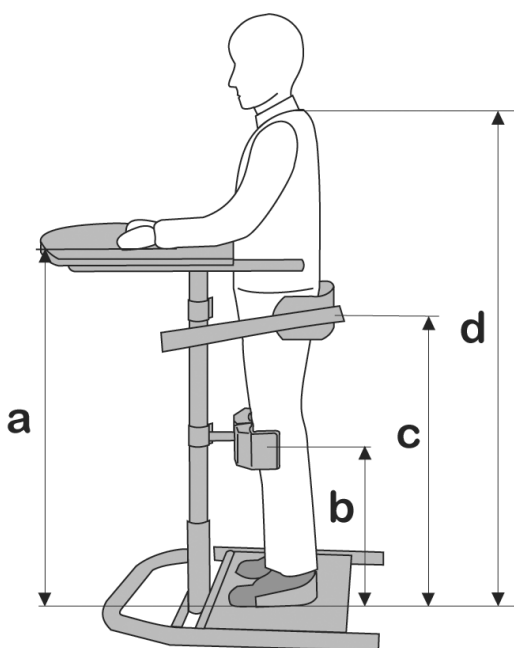







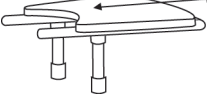
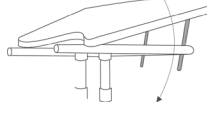

- Maß a \_\_\_\_\_ (Tischhöhe)
- Maß b \_\_\_\_\_ (Kniehöhe)
- Maß c \_\_\_\_\_ (Höhe Beckenmitte)
- Maß d \_\_\_\_\_ (Schulterhöhe)
- Maß e \_\_\_\_\_ (Kniebreite)
- Maß f \_\_\_\_\_ (Beckenbreite)
- Maß g \_\_\_\_\_ (Brustbreite)

Weitere technische Daten finden Sie auf [www.rehatec.com](http://www.rehatec.com) -> Downloads. Oder fordern Sie diese einfach per eMail, FAX oder Post an!

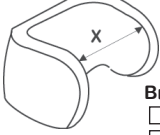
Preise gültig bis 30.06.2010 Preise zzgl. ges. MwSt © Vervielfältigung nur mit Genehmigung der Rehatec Dieter Frank GmbH erlaubt. Technische Änderungen und Druckfehler vorbehalten.

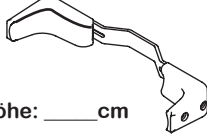
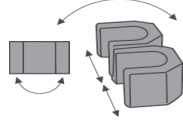
## Heidelberger Stehgerät Jumbo

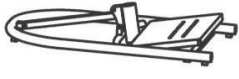
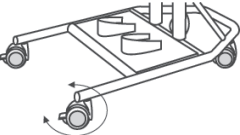
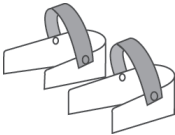
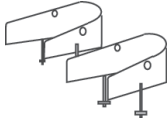
<p><b>Tischumrandung</b> Code 10011</p> 	<p><b>Tisch mit verstellbaren Armauflagen</b> Code 10026.j</p> 	<p><b>Tischtiefenverstellung</b></p> 	<p><b>Tischplattenschrägverstellung (Standard bei Ausführung „Multi“)</b> Code 10056</p> 	<p><b>TOPPER-Tischauflage</b> Code 20001 Hilfsmittelnr.: 16.99.01.0002</p>  <p><b>TOPPER-Kommunikationshilfe:</b></p> <p><input type="checkbox"/> „Aktion-Reaktion“ <input type="checkbox"/> „Guten Appetit“ <input type="checkbox"/> „Communicator“</p>
<p><input type="checkbox"/> Satz 124,- €</p>	<p><input type="checkbox"/> MP 142,- €</p>	<p><input checked="" type="checkbox"/> STANDARD</p>	<p><input type="checkbox"/> MP 108,- €</p>	<p><input type="checkbox"/> Stück 200,- €</p>
<p><b>Rückenpelotte</b> Code 10018.j</p> 	<p><b>Brustpelotte</b> Code 10008.j</p>  <p>Breite X: <input type="checkbox"/> 15 cm <input type="checkbox"/> 17 cm</p>	<p><b>Kopfstütze</b> Code 10034</p>  <p><b>Bitte beachten:</b> Kopfstütze ist nur in Verbindung mit einer Rückenpelotte möglich!</p>	<p><b>Spinenpelotten</b> Code 10020</p>  <p>Höhe: _____ cm</p>	<p><input type="checkbox"/></p>
<p><input type="checkbox"/> Stück 199,- €</p>	<p><input type="checkbox"/> Stück 179,- €</p>	<p><input type="checkbox"/> Stück 251,- €</p>	<p><input type="checkbox"/> Paar 313,- €</p>	<p><input type="checkbox"/></p>
<p><b>Kniepelotten in drei Ebenen verstellbar</b> Code 10022.j</p> 	<p><b>Kniepelotten anatomisch max. Kniebreite 12cm (Maße = mind. 7cm)</b> Code 10033</p> 	<p><b>Bitte beachten:</b> Bei Bestellung von Kniepelotten anatomisch wird das Gerät mit blauen Bezügen geliefert!</p>	<p><input type="checkbox"/></p>	<p><input type="checkbox"/></p>
<p><input type="checkbox"/> Paar/MP 81,- €</p>	<p><input type="checkbox"/> Paar/MP 52,- €</p>	<p><input type="checkbox"/></p>	<p><input type="checkbox"/></p>	<p><input type="checkbox"/></p>
<p><b>Untergestell „Multi“</b> Code 110 inkl. Tischplattenschrägverstellung Code 10056</p> 	<p><b>Transportrollen</b> Code 10003</p> 	<p><b>Fußriemen</b> Code 10006</p>  <p>Empfohlen mit verschraubbaren Fußschalen (Code 10027)</p>	<p><b>Fußschalen zusätzlich verschraubbar</b> Code 10027</p> 	<p><input type="checkbox"/></p>
<p><input type="checkbox"/> MP 287,- €</p>	<p><input type="checkbox"/> Satz 210,- €</p>	<p><input type="checkbox"/> Paar 36,- €</p>	<p><input type="checkbox"/> Paar 54,- €</p>	<p><input type="checkbox"/></p>
<p><input type="checkbox"/></p>	<p><input type="checkbox"/></p>	<p><input type="checkbox"/></p>	<p><input type="checkbox"/></p>	<p><input type="checkbox"/></p>
<p><input type="checkbox"/></p>	<p><input type="checkbox"/></p>	<p><input type="checkbox"/></p>	<p><input type="checkbox"/></p>	<p><input type="checkbox"/></p>
<p><input type="checkbox"/></p>	<p><input type="checkbox"/></p>	<p><input type="checkbox"/></p>	<p><input type="checkbox"/></p>	<p><input type="checkbox"/></p>

Weitere technische Daten finden Sie auf [www.rehatec.com](http://www.rehatec.com) -> Downloads. Oder fordern Sie diese einfach per eMail, FAX oder Post an!

Preise gültig bis 30.06.2010 Preise zzgl. ges. MwSt © Vervielfältigung nur mit Genehmigung der Rehatec Dieter Frank GmbH erlaubt. Technische Änderungen und Druckfehler vorbehalten.