

Kostenvoranschlag

Bestellung

REHATEC[®]

„Da Vinci“ Biometrisches Stehsystem

Adresse (Firmenstempel)	Patientengewicht (ca.)	Kommission:	
	kg cm		
	Patientengröße (ca.)	Besteller:	Datum:

Hilfsmittelnummer: 28.29.02.1047

(Seite 1)

- „Da Vinci“ Biometrisches Stehsystem für Kinder und Jugendliche Typ 168 Körpergröße von 120cm-155cm Max. Benutzergewicht: 60kg Schrägverstellung elektrisch 4.900,- €
- Akkubetrieb für „Da Vinci“ Code 10072 MP 595,- €
- „Da Vinci“ Biometrisches Stehsystem für Erwachsene Typ 169 Körpergröße von 150cm-180cm Max. Benutzergewicht: 90kg Schrägverstellung elektrisch 5.600,- €
- Akkubetrieb für „Da Vinci“ Code 10072 MP 595,- €

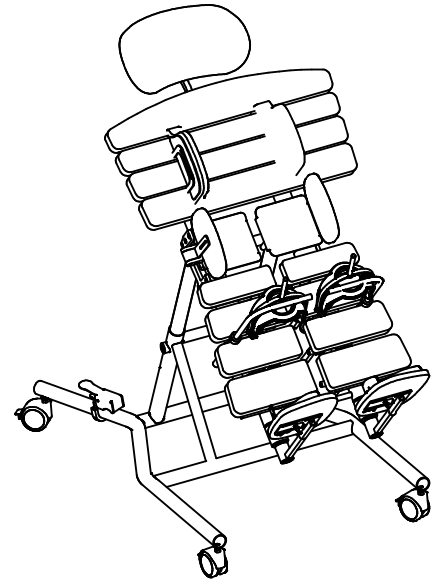

*Abbildung entspricht nicht der Grundausstattung

Grundausstattung:

- Grundgestell mit Transportrollen
- biometrische Rückenanlage
- geteilte biometrische Beinauflage
- Schrägverstellung
- geteilte Fußplatten
- Beckenpelotten
- Leibchen
- Kopfstütze
- Kniepelotten (anatomisch)

Rahmenfarbe: silber

Fläche:	Rand:	Farbkombinationen	Bezüge:	Fläche:	Rand:
		(bitte auswählen)			
<input type="checkbox"/>	<input type="checkbox"/>	skai cosmo	schwarz / sand	<input type="checkbox"/>	<input type="checkbox"/>
<input type="checkbox"/>	<input type="checkbox"/>	dunkelrot	/ sand	<input type="checkbox"/>	<input type="checkbox"/>
<input type="checkbox"/>	<input type="checkbox"/>	terrakotta	/ sand	<input type="checkbox"/>	<input type="checkbox"/>
<input type="checkbox"/>	<input type="checkbox"/>	dunkelblau	/ sand	<input type="checkbox"/>	<input type="checkbox"/>
<input type="checkbox"/>	<input type="checkbox"/>	dunkelblau	/ lindgrün	<input type="checkbox"/>	<input type="checkbox"/>

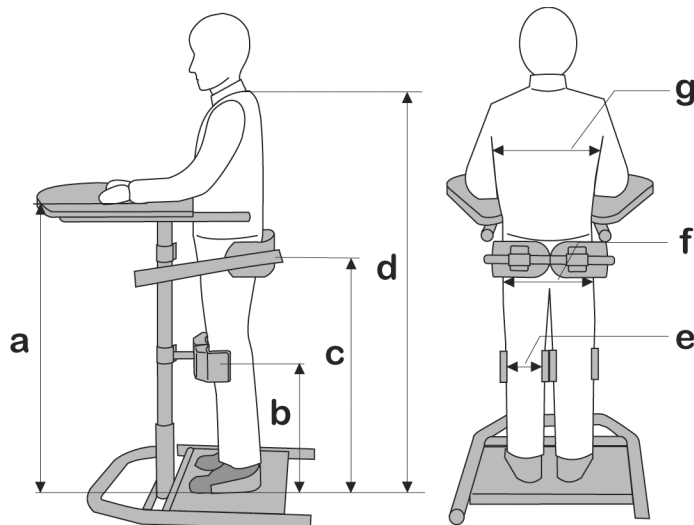







- Maß a _____ (Tischhöhe)
- Maß b _____ (Kniehöhe)
- Maß c _____ (Höhe Beckenmitte)
- Maß d _____ (Schulterhöhe)
- Maß e _____ (Kniebreite)
- Maß f _____ (Beckenbreite)
- Maß g _____ (Brustbreite)

Weitere technische Daten finden Sie auf www.rehatec.com -> Downloads. Oder fordern Sie diese einfach per eMail, FAX oder Post an!

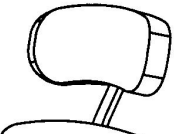
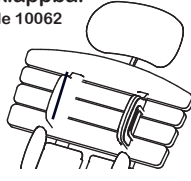
Preise gültig bis 30.06.2010 Preise zzgl. ges. MwSt © Vervielfältigung nur mit Genehmigung der Rehatec Dieter Frank GmbH erlaubt. Technische Änderungen und Druckfehler vorbehalten.

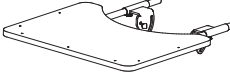
„Da Vinci“ Biometrisches Stehsystem

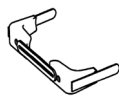
(Seite 2)

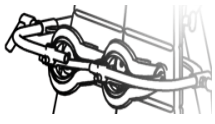
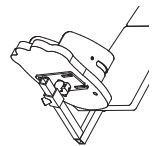
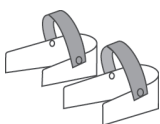
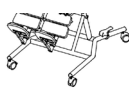
<p>Kopfstütze Muschelform Code 10067</p> 				
<input checked="" type="checkbox"/> STANDARD	<input type="checkbox"/>	<input type="checkbox"/>	<input type="checkbox"/>	<input type="checkbox"/>
<p>Seitenführungspelotte abklappbar Code 10062</p> 	<p>Leibchen Code 10066</p> <p>Bitte wählen!</p> <input type="checkbox"/> männlich <input type="checkbox"/> weiblich 	<p>Therapietisch tiefen- und winkelverstellbar Code 10061</p> 	<p>Tischumrandung inkl. bei Tischbestellung</p> 	<p>TOPPER-Tischauflage Code 20001</p> <p>Hilfsmittelnr.: 16.99.01.0002</p> <p>TOPPER-Kommunikationshilfe:</p> <input type="checkbox"/> „Aktion-Reaktion“ <input type="checkbox"/> „Guten Appetit“ <input type="checkbox"/> „Communicator“ 
<input type="checkbox"/> Paar 189,- €	<input checked="" type="checkbox"/> STANDARD	<input type="checkbox"/> Stück 650,- €	<input type="checkbox"/>	<input type="checkbox"/> Stück 200,- €
<p>Spinenpelotten (Retraktionsbügel) Code 10063</p> <input type="checkbox"/> Gr. 1 <input type="checkbox"/> Gr. 2 <p>Bitte wählen! Gr. 1 = 13,5 - 19,5cm Gr. 2 = 19,5 - 26,5cm</p> 	<p>Pelvi.Loc-Beckengurt Code 10070</p> <input type="checkbox"/> Gr. S <input type="checkbox"/> Gr. L <p>Bitte wählen! S = 20 - 32cm L = 36 - 46cm</p> 	<p>Kniepelotte anatomisch Code 10064</p> 		
<input type="checkbox"/> Stück 195,- €	<input type="checkbox"/> Stück 250,- €	<input checked="" type="checkbox"/> STANDARD	<input type="checkbox"/>	<input type="checkbox"/>
<p>Spitzfußkorrektur Code 10068</p> 	<p>Fußschalen inkl. Fußriemen Code 10069</p> 	<p>Transportrollen</p> <input type="checkbox"/> 75mm <input type="checkbox"/> 125mm <p>Bitte wählen!</p> 		
<input type="checkbox"/> Paar/MP 223,- €	<input type="checkbox"/> MP 147,- €	<input checked="" type="checkbox"/> STANDARD	<input type="checkbox"/>	<input type="checkbox"/>
<p>Akkubetrieb für Da Vinci Code 10072</p>				
<input type="checkbox"/> MP 595,- €	<input type="checkbox"/>	<input type="checkbox"/>	<input type="checkbox"/>	<input type="checkbox"/>
<input type="checkbox"/>	<input type="checkbox"/>	<input type="checkbox"/>	<input type="checkbox"/>	<input type="checkbox"/>

Weitere technische Daten finden Sie auf www.rehatec.com -> Downloads. Oder fordern Sie diese einfach per eMail, FAX oder Post an!

Preise gültig bis 30.06.2010 Preise zzgl. ges. MwSt © Vervielfältigung nur mit Genehmigung der Rehatec Dieter Frank GmbH erlaubt. Technische Änderungen und Druckfehler vorbehalten.