

Kostenvoranschlag Bestellung

REHATEC®

Heidelberger Stehgerät Benni

Adresse (Firmenstempel)	Patientengewicht (ca.) max. Patientengewicht: 40 kg	Kommission:	
	Patientengröße (ca.)	Besteller:	Datum:

(Seite 1)

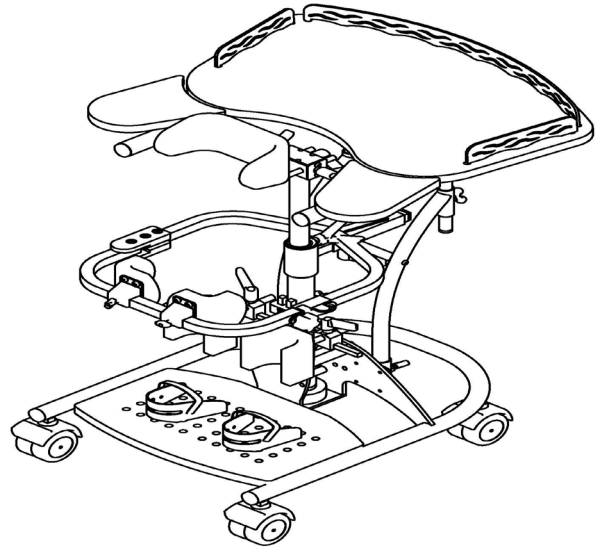
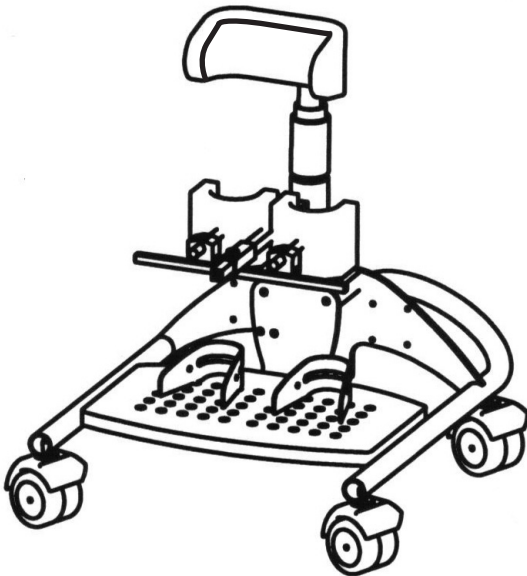

Stehgerät Benni 106 1.109,00 €
Max. „Maß a“: ~65cm

Stehgerät Benni 106.1 2.078,00 €
Max. „Maß a“: ~65cm

- Grundausstattung:**
- Standfuß mit Fußschalen
 - feste Mittelsäule
 - Kniepelotten
 - Beckenpelotte mit Gurt

Polsterfarbe: skai grün
Gestellfarbe*: orange

- Grundausstattung:**
- Therapietisch
 - Beckenrahmen
 - Standfuß mit Fußschalen
 - Kniepelotten

Polsterfarbe: skai grün
Gestellfarbe*: orange

* weitere Farben auf Anfrage möglich!

Hilfsmittelnummern:

106 ohne Rollen: 28.29.01.0029
106 mit Rollen: 28.29.01.1043

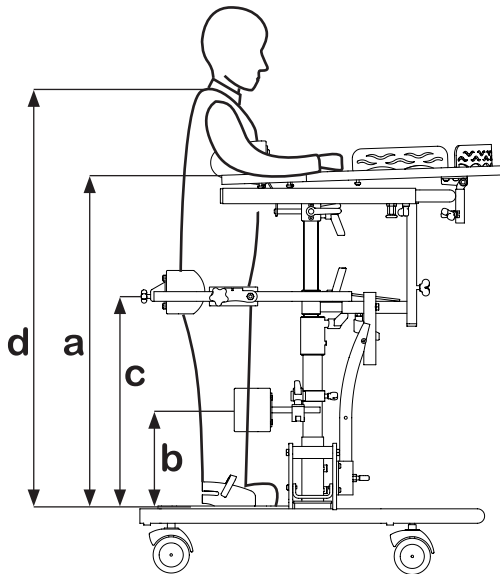

Maß a _____ (Tischhöhe)

Maß b _____ (Kniehöhe)

Maß c _____ (Höhe Beckenmitte)

Maß d _____ (Schulterhöhe)

Maß e _____ (Kniebreite)

Maß f _____ (Beckenbreite)



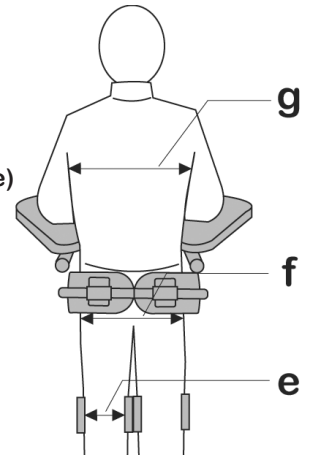

Maß g _____ (Brustbreite)

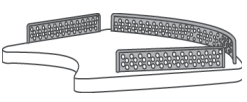

Weitere technische Daten finden Sie auf www.rehatec.com -> Downloads. Oder fordern Sie diese einfach per eMail, FAX oder Post an!

Preise gültig bis 30.06.2010 Preise zzgl. ges. MwSt © Vervielfältigung nur mit Genehmigung der Rehatec Dieter Frank GmbH erlaubt. Technische Änderungen und Druckfehler vorbehalten.

Heidelberger Stehgerät Benni

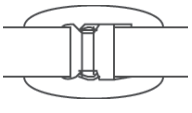
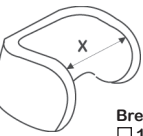
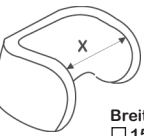
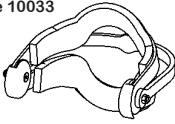
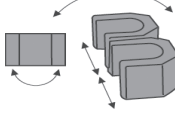
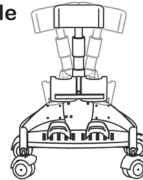
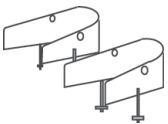
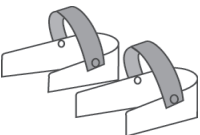
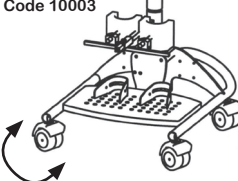
<p>Tischumrandung Code 10011</p> 	<p>TOPPER-Tischauflage Code 20001 Hilfsmittelnr.: 16.99.01.0002</p>  <p>TOPPER-Kommunikationshilfe:</p> <p><input type="checkbox"/> „Aktion-Reaktion“ <input type="checkbox"/> „Guten Appetit“ <input type="checkbox"/> „Communicator“</p>	<p>Verstellbare Armauflagen für Tisch Code 10026</p> 	<p>Kopfstütze Code 10034</p> 	<p>Bitte beachten:</p> <p>Kopfstütze ist nur in Verbindung mit einer Rückenpelotte möglich!</p>
<p><input type="checkbox"/> Satz 124,- €</p>	<p><input type="checkbox"/> Stück 200,- €</p>	<p><input type="checkbox"/> MP 142,- €</p>	<p><input type="checkbox"/> Stück 251,- €</p>	<p><input type="checkbox"/></p>
<p>Rückenpelotte Code 10014</p> 	<p>Brustgurt Code 634</p> 	<p>Beckenpelotte für 106</p>  <p>Breite X: <input type="checkbox"/> 15cm <input type="checkbox"/> 17cm</p>	<p>Brustpelotte für 106.1</p>  <p>Breite X: <input type="checkbox"/> 15cm <input type="checkbox"/> 17cm</p>	<p><input type="checkbox"/></p>
<p><input type="checkbox"/> Stück 199,- €</p>	<p><input type="checkbox"/> Stück 97,- €</p>	<p><input checked="" type="checkbox"/> STANDARD</p>	<p><input checked="" type="checkbox"/> STANDARD</p>	<p><input type="checkbox"/></p>
<p>Kniepelotten anatomisch max. Kniebreite 12cm Code 10033</p> 	<p>Bitte beachten:</p> <p>Bei Bestellung von Kniepelotten anatomisch wird das Gerät mit blauen Bezügen geliefert!</p>	<p>Kniepelotten in drei Ebenen verstellbar Code 10022</p> 	<p>schwenkbare Mittelsäule Code 10009</p> 	<p><input type="checkbox"/></p>
<p><input type="checkbox"/> Paar/MP 52,- €</p>	<p><input type="checkbox"/></p>	<p><input type="checkbox"/> Paar/MP 152,- €</p>	<p><input type="checkbox"/> MP 483,- €</p>	<p><input type="checkbox"/></p>
<p>Fußschalen zusätzlich verschraubbar Code 10027</p> 	<p>Fußriemen Code 10006</p>  <p>Empfohlen mit verschraubbaren Fußschalen (Code 10027)</p>	<p>4 Transportrollen 75mm Code 10003</p> 	<p><input type="checkbox"/></p>	<p><input type="checkbox"/></p>
<p><input type="checkbox"/> Paar 54,- €</p>	<p><input type="checkbox"/> Paar 36,- €</p>	<p><input type="checkbox"/> Satz 210,- €</p>	<p><input type="checkbox"/></p>	<p><input type="checkbox"/></p>
<p><input type="checkbox"/></p>	<p><input type="checkbox"/></p>	<p><input type="checkbox"/></p>	<p><input type="checkbox"/></p>	<p><input type="checkbox"/></p>
<p><input type="checkbox"/></p>	<p><input type="checkbox"/></p>	<p><input type="checkbox"/></p>	<p><input type="checkbox"/></p>	<p><input type="checkbox"/></p>
<p><input type="checkbox"/></p>	<p><input type="checkbox"/></p>	<p><input type="checkbox"/></p>	<p><input type="checkbox"/></p>	<p><input type="checkbox"/></p>

Weitere technische Daten finden Sie auf www.rehatec.com -> Downloads. Oder fordern Sie diese einfach per eMail, FAX oder Post an!

Preise gültig bis 30.06.2010 Preise zzgl. ges. MwSt © Vervielfältigung nur mit Genehmigung der Rehatec Dieter Frank GmbH erlaubt. Technische Änderungen und Druckfehler vorbehalten.